

AKTIVOLI
börsenblatt
der 9. Hamburger Freiwilligenbörse

KOSTENLOSER AUSSTELLER-KATALOG

**Kommt
wählen !**

 **Freiwilligen-Jobs
mit  & Verstand**



www.aktivoli.de/freiwilligenboerse

Wer bietet was?

Katalog mit allen Ausstellern und ihren
Angeboten freiwilliger Tätigkeiten

Wo finde ich was?

Kompletter Übersichtsplan
mit allen Standnummern

Herzlich willkommen

auf der 9. Hamburger Freiwilligenbörse! Es stellen sich Ihnen in diesem Jahr 120 Organisationen und Initiativen vor. Im 1. Teil unseres Börsenblattes finden Sie den Serviceteil mit verschiedenen Informationen, z. B. dem Rahmenprogramm. Im 2. Teil finden Sie alle Veranstalter in alphabetischer Reihenfolge aufgelistet. Hier wird beschrieben, welche freiwilligen Tätigkeiten angeboten werden, welche Zwecke die Einrichtungen verfolgen und wie sie zu erreichen sind. (Die Vorwahl zu einer Telefonnummer wird nur angegeben, wenn sie von der Hamburger Vorwahl 040 abweicht) Zur Orientierung auf der Börse stehen ihnen im Börsenblatt Übersichtspläne zur Verfügung. Die Nummern der Stände finden Sie am Ende des jeweiligen Eintrages der Organisationen. Sollten Sie Hilfe benötigen, sprechen Sie bitte unsere BörsenlotsInnen an. Diese sind an ihren gelben Schärpen zu erkennen. Wir wünschen Ihnen viel Freude und interessante Informationen. Ihr Börsenteam

Inhalt	Seite
Grußwort der Zweiten Bürgermeisterin Birgit Schnieber-Jastram	3
Grußwort von Ulrich Wickert	4
Grußwort des Veranstalters (AGFW, Michael Edele)	5
Rahmenprogramm der 9. Hamburger Freiwilligenbörse	6
Checkliste Engagement	8
Der Hamburger Nachweis	9
Adressen der Hamburger Vermittlungsstellen	11
Wer bietet was? Alle Aussteller und ihre Angebote für freiwillige Tätigkeiten (Teil1)	13
Wo finde ich was? Übersichtspläne über die Räumlichkeiten und Stände	36
Wer bietet was? Alle Aussteller und ihre Angebote für freiwillige Tätigkeiten (Teil 2)	40
Die Veranstalter der 9. Hamburger Freiwilligenbörse	68
Stichwortverzeichnis	71



Birgit Schnieber-Jastram
Zweite Bürgermeisterin der
Freien und Hansestadt Hamburg

Sehr geehrte Damen und Herren,

die AKTIVOLI-Freiwilligenbörse ist in der Freiwilligenarbeit in Hamburg mittlerweile eine fest Größe: Seit 1999 präsentieren sich in der Handelskammer Aussteller aus unterschiedlichen Bereichen mit dem Ziel, ehrenamtliche Helfer zu finden und für das bürgerschaftliche Engagement zu werben.

Für Besucher besteht die Gelegenheit, sich bei den zahlreichen Vereinen und Organisationen über die Vielfalt der Einsatzmöglichkeiten zu informieren und in lockerer Atmosphäre den vielleicht entscheidenden Anstoß für das eigene Engagement zu finden.

Ihnen allen, gleich ob sie sich bereits engagieren oder sich zukünftig engagieren wollen, möchte ich herzlich danken. Es lohnt immer, sich füreinander einzusetzen, seine Erfahrungen einzubringen, seine Freizeit sinnvoll zu nutzen – und dabei auch neue Menschen kennen zu lernen. Ich wünsche den Organisatoren und den Besuchern auf der 9. Aktivoli-Freiwilligenbörse viele Kontakte und neue Ideen!

Ihre Birgit Schnieber-Jastram
Zweite Bürgermeisterin
der Freien und Hansestadt Hamburg





Ulrich Wickert

Liebe Leserinnen und Leser,

eine der Grundtugenden jeder Republik ist die Brüderlichkeit, auch Solidarität genannt. Darunter verstehen wir auch das freiwillige Engagement, das unsere Gesellschaft bereichert. Jeder Einzelne hat nicht nur für sich selbst Verantwortung, sondern auch dafür, wie sich unser Zusammenleben gestaltet. Jeder, ob alt oder jung, kann durch freiwillige Mithilfe, seinen oder ihren Beitrag dazu leisten, dass diese Gemeinschaft für alle lebenswert ist.

Viele Menschen wollen sich freiwillig engagieren, wissen jedoch nicht auf welche Weise. Ältere Menschen suchen eine Möglichkeit, die Zeit ihres Ruhestands sinnvoll zu füllen. Jugendliche wollen

an einer besseren Zukunft mitwirken. Diesen Kontakt zwischen Menschen, die Verantwortung tragen und sich für eine gute Sache einsetzen möchten, stellt die AKTIVOLI-Freiwilligenbörse in der Handelskammer jedes Jahr seit 1999 her. Mit großem Erfolg: mehr als die Hälfte der insgesamt weit über 20.000 Besucherinnen und Besucher gab an, dass sie hier ein für sich passendes Ehrenamt gefunden haben, in dem ihre Fähigkeiten und Erfahrungen wertgeschätzt werden.

Auch in diesem Jahr sind Sie eingeladen, sich bei mehr als 100 Organisationen und Initiativen ein Bild über die vielfältigen Möglichkeiten zu machen, sich freiwillig in Hamburg engagieren. Sei es nun im Bereich der Kultur, des Sozialen, des Sports oder der Umwelt: jeder kann hier ein Projekt finden, dass zu ihm persönlich passt.

Ich unterstütze diese Veranstaltung, denn sie bringt Menschen für eine gute Sache zusammen. Als Journalist und ehemaliger Moderator der Tagesthemen weiß ich: In unserer Gesellschaft liegt vieles im Argen. Und es wird nur besser, wenn jeder daran mitarbeitet.

Die Welt braucht gute Nachrichten- sorgen Sie für eine!
Ihr

Ulrich Wickert

Liebe Besucherinnen und Besucher!

„Kommt wählen!“ 2008 ist ein Wahljahr in Hamburg, auch für ein bürgerschaftliches Engagement! Rund eine Drittel der Bundesbürger engagieren sich bereits ehrenamtlich. Ein weiteres Drittel würde sich gerne freiwillig engagieren, wenn sie wüßten wo und wie, fand eine Untersuchung des Bundesfamilienministeriums in 2004 heraus. Auf der AKTIVOLI-Freiwilligenbörse können Sie sich unter einer Vielzahl von Angeboten ein passgenaues Engagement herauszusuchen. In diesem Jahr erwarten Sie rund 120 Organisationen und Projekte aus den Bereichen Soziales, Kultur, Ökologie und mehr. Wenn Sie ein Ehrenamt suchen, werden Sie es heute hier finden. Sie haben die Wahl!

In diesem Jahr reiht sich die AKTIVOLI-Freiwilligenbörse in eine Vielzahl weiterer Freiwilligenbörsen in Norddeutschland in Schleswig-Holstein und Mecklenburg-Vorpommern ein. Weitere Informationen dazu finden Sie unter www.ehrenamt-im-norden.de

Wir –die Arbeitsgemeinschaft der Freien Wohlfahrtspflege Hamburg e. V., ein Zusammenschluss der Hamburger Wohlfahrtsverbände (Arbeiterwohlfahrt, Caritasverband, Diakonisches Werk, Paritätischer Wohlfahrtsverband, Deutsches Rotes Kreuz, Jüdische Gemeinde Hamburg) – sind nun zum neunten Mal mit dem Aktivoli-Netzwerk und vielen anderen Organisationen die Veranstalter der Aktivoli-Freiwilligenbörse.

Für Essen, Trinken und für eine Kinderbetreuung ist gesorgt. Im ersten Stock finden Sie neben vielen Projekten auch interessante Informationsveranstaltungen und kulturelle Darbietungen.

Einen spannenden und informativen Aufenthalt wünschen Ihnen das Vorbereitungsteam, Torsten Dalitz, Projektkoordinator, und



Michael Edele



Michael Edele
Geschäftsführer der Arbeitsgemeinschaft
der Freien Wohlfahrtspflege Hamburg e. V.

Rahmenprogramm der 9. Hamburger Freiwilligenbörse

- 11.00 Die Koppellas**
A-capella-Gesang von Schubert bis Die Prinzen
Veranstaltungsfläche
- 11.30 Was muss ich wissen, wenn ich mich freiwillig engagieren möchte?**
und 13.30 Informationsveranstaltung • Moderation: Jens Schunk
ASB Zeitspender • **Merkurzimmer, Galerie**
- 11.30 Geben und Nehmen im Ehrenamt – Was kommt für mich zurück?**
13.30 Gespräche und Fachinput • Lutz Buchheister
und 15.30 Diakoniewerk Tabea • **Börsenzimmer, Galerie**
- 11.30 Freiwillige im Dschungel der Organisationen**
bis 17.00 Beratung durch das Freiwilligenzentrum Hamburg und Klaus
Frahm (Ausbildung + Beratung) • **Raum Alster, Galerie**
- 12.00 Vorstellung von Freiwilligen und ihren Einsätzen**
13.00 14.00 Erfahren Sie die unterschiedlichen Beweggründe für freiwilli-
und 16.00 ges Engagement • **Veranstaltungsfläche**
- 12.00 Welcher Engagement-Typ bin ich?**
bis 14.00 Generationsübergreifende Freiwilligendienste
Maßgeschneiderte Angebote
Foyer Albert-Schäfer-Saal, Galerie
- 14.30 Möglichkeiten für freiwilliges Engagement im Umwelt- und Naturschutz**
bis 15.30 Podiumsdiskussion mit VertreterInnen von Greenpeace,
NABU Hamburg und des Vereins Jordsand; Moderation:
Dieter Kunold-Heldt • **Albert-Schäfer-Saal, Galerie**
- 15.30 Wie werde ich im Ehrenamt begleitet?**
Die Chancen von Supervision für das Ehrenamt
Informationsveranstaltung; Nils Gerke, Beratungs- und
Seelsorgzentrum der Hauptkirche St. Petri
Merkurzimmer, Galerie
- 16.45 OS Lusitanos, Portugis. Folklore** **Veranstaltungsfläche**
- Ganztägig Erholung und Entspannung im Raum der Stille**
Raum Elbe, Galerie

Mit freundlicher Unterstützung durch:



BHH BEHINDERTENHILFE HAMBURG gGmbH
Wohnen Assistenz Teilhabe Selbstbestimmung



UNION
Versicherungsdienst
GmbH



Patriotische Ge-
sellschaft von 1765
Trostbrücke 4-6
20457 Hamburg
Tel. 36 66 19

Beschallung:
Carsten Helms
Tontechnik
am SAE-Institut

Beschallungstechnik
Katholische Jugend
Hamburg

Portugisische Folklore mit
OS Lusitanos

J.J. DARBOVEN
KAFFEERÖSTEREI SEIT 1866



Bank
für Sozialwirtschaft

Wandsbeker Chaussee 8
22089 Hamburg
Tel. 25 33 26 - 6



Behörde für Soziales,
Familie, Gesundheit
Hamburg und Verbraucherschutz
Koordination
Bürgerschaftliches Engagement
Hamburger Str. 47
22083 Hamburg

Checkliste

Für alle, die sich auf der 9. AKTIVOLI-Freiwilligenbörse über ehrenamtliche Tätigkeiten informieren wollen.

Ihre persönliche Überlegungen:

- Warum möchten Sie sich freiwillig engagieren?
- Was möchten Sie mit ihrer freiwilligen Tätigkeit erreichen?
- Haben Sie eine konkrete Aufgabe im Sinn oder brauchen Sie eine Beratung?
- Wie viel Zeit möchten Sie investieren?
- Wie mobil sind Sie?
- Welche Form der Verbindlichkeit wollen oder können Sie eingehen?
- Welche Kompetenzen bringen Sie mit, wollen Sie einsetzen?

Mögliche Fragen an eine Organisation oder Beratungsstelle:

- Gibt es eine Stellenbeschreibung?
- Wer ist Ihr fester Ansprechpartner?
- Gibt es eine Einarbeitung?
- Werden Vorkenntnisse erwartet?
- Gibt es Fortbildungen bzw. sind diese nötig?
- Gibt es ein Team von Freiwilligen?
- Fallen Kosten/Aufwendungen an und werden diese erstattet?
- Wie viel Zeit müssen Sie mindestens investieren?
- Müssen Sie Mitglied in einem Verein werden und warum?
- Kann Ihre Tätigkeit mittels eines Zertifikates bestätigt werden, falls von Ihnen gewünscht?
- Verdient der Träger mit Ihrer Tätigkeit Geld?
- Fallen durch Ihre Tätigkeit bezahlte Arbeitsplätze weg?
- Welche Leitsätze, Ethik, Grundsätze, Politik vertritt der Träger und entsprechen diese Ihren eigenen Vorstellungen?
- Gibt es gesundheitliche Risiken?
- Sind Sie während Ihrer Tätigkeit versichert?
- Wenn ja, wie umfangreich ist der Versicherungsschutz?

„Hamburger Nachweis

Anerkennung für bürgerschaftliches Engagement



Mehr als 400.000 Menschen engagieren sich in Hamburg freiwillig. Ohne sie wären soziale Einrichtungen, Nachbarschaftshilfen, Nationalitäten- und Sportvereine, Rettungsorganisationen und viele andere Institutionen nicht denkbar. Zur Anerkennung des bürgerschaftlichen Engagements und um den vielen Engagierten zu danken, wurde im Oktober 2005 der Hamburger Nachweis über bürgerschaftliches Engagement der Öffentlichkeit vorgestellt.

Was ist der „Hamburger Nachweis“?

Der Hamburger Nachweis ist eine Form der Anerkennung und dokumentiert das ehrenamtliche Engagement von Hamburgerinnen und Hamburgern. Er wird von der Organisation bzw. Institution ausgestellt, in der das Engagement stattfindet.

Wer kann den Hamburger Nachweis bekommen?

Der Hamburger Nachweis kann allen ehrenamtlich Engagierten ausgestellt werden, die organisiert freiwillig und ehrenamtlich tätig sind. Fragen Sie die Leitung der Organisation, in der Sie ehrenamtlich aktiv sind.

Was enthält der Hamburger Nachweis?

Der Hamburger Nachweis enthält neben Angaben zur Person

- eine Beschreibung der Arbeitsfelder und Arbeitsschwerpunkte,
- den Zeitraum und den Umfang des Engagements,
- eine Darstellung der durch die freiwillige oder ehrenamtliche Tätigkeit erworbenen Fähigkeiten im Sinne von Schlüsselqualifikationen und eine Auflistung von erlerntem Fachwissen,
- eine Liste der erfolgreich besuchten Fort- und Weiterbildungen.

Was kann man tun, wenn die Organisation, für die man sich engagiert, den Nachweis nicht anbietet?

Bitten Sie die Leitung Ihrer Organisation, sich um die Berechtigung zur Ausstellung des Hamburger Nachweises bei der Behörde für Soziales, Familie, Gesundheit und Verbraucherschutz zu bemühen.

engagement@bsg.hamburg.de Ausführliche Hinweise dazu gibt es im Internet unter: www.engagement.hamburg.de

Noch unklar
was zu tun
ist?

Hier gibts den Durchblick
*Das ganze Jahr
in Ihrer Nähe!*

Die Freiwilligen-Beratungs-
und Vermittlungsstellen im
AKTIVOLI-Netzwerk

Adressen finden Sie hier
auf den folgenden
Seiten



Engagementberatung, das ganze Jahr

An verschiedenen Standorten im Hamburger Stadtgebiet sind Beratungs- und Vermittlungsstellen des Aktivoli-Netzwerkes eingerichtet.

Informationen unter www.aktivoli.de und www.engagement.hamburg.de

Hamburg-Mitte

Freiwilligen Zentrum Hamburg

Danziger Straße 62 • 20099 Hamburg • Tel. 040 / 2 48 77 - 3 60

Zeit: Mo. - Do 10 -13 Uhr, Di. u. Do. 16 -19 Uhr und nach Vereinbarung

www.freiwilligen-zentrum-hamburg.de

Seniorenbüro Hamburg e.V.

Steindamm 87 • 20099 Hamburg • Tel. 040 / 30 39 95 07

Zeit: Mo. - Do. 9 -13 Uhr und nach Vereinbarung

www.seniorenbuero-hamburg.de

Freiwilligenbörse auf Draht - www.eaktivoli.de

Besenbinderhof 37 • 20097 Hamburg • Tel. 040 / 411 886 900

Zeit: Mo - Do 10 – 18 Uhr, Fr 10 – 12 Uhr und nach Vereinbarung
und

Bezirksamt Hamburg-Mitte, Kundenzentrum

Steinstraße 1 • 20095 Hamburg

Zeit: Mo. 10 -18 Uhr, Mi. 10 -16 Uhr, Do. 10 -19 Uhr, Di + Fr 10 – 13 Uhr

Altona

AKTIVOLI – Freiwilligenzentrum Altona

Bezirksamt Altona, Kundenzentrum • Ottenser Marktplatz 10 • 22765 Hamburg

Tel. 040 / 4 28 11 - 36 29 und 040 / 8339 8339 • Zeit: Mo. 12 -15 Uhr und
nach Vereinbarung

www.zeitspender.de

Eimsbüttel

Zeitspender – Agentur Hamburg

Schäferkampsallee 29 • 20357 Hamburg • Tel.: 040 / 83 39 83 39

Zeit: Mo - Fr 9 -17 Uhr nach Vereinbarung

www.zeitspender.de

Hamburg-Nord

AKTIVOLI – Freiwilligenzentrum Dulsberg / Barmbek

Probsteier Straße 15 • 22049 Hamburg • Tel.: 040 / 6 52 80 16

Zeit: Do. 15 -18 Uhr nach Terminabsprache oder nach Vereinbarung

www.dulsberg.de

Wandsbek

AKTIVOLI Freiwilligenzentrum Wandsbek

Bezirksamt Wandsbek

Robert-Schuman-Brücke 8, • Raum 57 • 22041 • Hamburg • Tel.: 040 / 4 28 81 – 3031
u. -3064

Zeit: Mo + Di 13 – 16 Uhr und nach Vereinbarung

E-Mail: aktivoli@wandsbek.hamburg.de

Bergedorf

Freiwilligen-Agentur-Bergedorf (FAB) e.V.

Reetwerder 7 • 21029 Hamburg • Tel.: 040 / 721 04 640

Zeit: Mo. 14 -17 Uhr, Di. 9 -12 Uhr und nach Vereinbarung

www.freiwilligen-agentur-bergedorf.de

Harburg

Freiwilligen Forum Harburg

Hölertwiete 5 • 21073 Hamburg • Tel.: 040 / 7 6 60 41 12 (Haus der Kirche)

Zeit: Di. 11 - 14 Uhr, Do. 16 -18 Uhr und nach Vereinbarung

E-mail: freiwilligen.forum.harburg@web.de

Wohlfahrtsverbände

Die Wohlfahrtsverbände bieten eine Vielzahl interessanter Tätigkeiten für ehrenamtliches und freiwilliges Engagement an.

Hier können Sie sich erkundigen und beraten lassen:

Deutsches Rotes Kreuz Landesverband Hamburg e.V.

Servicestelle ehrenamtliche Sozialarbeit

Behrmanplatz 3 • 22529 Hamburg • Tel.: 040 / 5 54 20 - 2 47

www.lv-hamburg.drk.de

Der Paritätische Wohlfahrtsverband Hamburg e.V.

Freiwilligenkoordination

Wandsbeker Chaussee 8 • 22089 Hamburg • Tel.: 040 / 41 52 01 72

www.paritaet-hamburg.de

AWO Hamburg e.V.

Engagementförderung

Röthenbaumchaussee 44 • 20148 Hamburg • Tel.: 040 / 41 40 23 -40

www.awo-hamburg.org

Diakonisches Werk Hamburg

Freiwilligenkoordination

Königstraße 54 • 22767 Hamburg • Tel.: 040 / 3 06 20 2 14

www.diakonie-hamburg.de

Wer bietet was?

Hier finden Sie alle teilnehmenden Organisationen mit ihren Angeboten für freiwillige Tätigkeiten (in alphabetischer Reihenfolge).

Unter „Gesucht werden“ finden Sie die angebotenen Freiwilligenjobs. Unter „Zweck/Ziele“ werden die Ziele der Organisationen dargestellt. Darauf folgen die Kontaktdaten. Außerdem können Sie anhand der Angaben in der letzten Zeile (Standort:) und des Übersichtplanes jede Einrichtung auf der AKTIVOLI-Freiwilligenbörse finden.

Sollten Sie Hilfe benötigen, sprechen Sie bitte unsere Börsenlotsinnen und Lotsen an. Diese erkennen Sie an einer gelben Schärpe mit der Aufschrift Lotse.

AG Kinder- und Jugendschutz Hamburg e.V. (ajs)

Gesucht werden: Jugendliche im Alter zw. 16 und 18 Jahren, die Lust haben, am Kinder- und Jugendtelefon samstags zu beraten und dafür eine 60-stündige Ausbildung absolvieren.

Zweck/Ziele: Die ajs hat das Ziel, die Lebenslagen von Kindern und Jugendlichen zu verbessern, junge Menschen in ihrer individuellen und sozialen Entwicklung zu fördern und dazu beizutragen, Benachteiligungen zu vermeiden und abzubauen.

Hellkamp 68 • 20255 Hamburg • Tel. 41 09 800 • Fax 41 09 80 92

info@ajs-hh.de • www.hamburg.jugendschutz.de

Sigrid Ruppel • Di., Mi., Do. 10.00 - 17.00 Uhr

Standort: Galerie / Stand G15 / Eimsbüttel

Agnes-Neuhaus-Heim

Gesucht werden: Wir suchen Menschen die Zeit und Lust haben mit einzelnen Bewohnerinnen oder in kleinen Gruppen etwas zu unternehmen. Durch Ihr Engagement helfen Sie mit, dass unsere Frauen ein Stück mehr am öffentlichen Leben teilnehmen, Spaß und Freude an verschiedenen Unternehmungen haben, und neue Kontakte aufnehmen können.

Zweck/Ziele: Das Agnes-Neuhaus-Heim ist eine Rehabilitationseinrichtung für psychisch kranke Frauen. Im Hause leben Frauen, die aufgrund ihrer psychischen Erkrankung nicht mehr oder noch nicht wieder in der Lage sind, selbstständig zu leben. Ziel ist es, diese Frauen wieder dazu zu befähigen, ihr Leben zu meistern.

Hinrichsenstraße 7 – 9 • 20535 Hamburg • Tel. 25 17 320 • Fax 25 17 32 20

skf-agnes-neuhaus-heim@t-online.de • www.skf-hamburg.de

Frau Nickel, Frau Kammandel

Standort: Saal 1 / Stand 113 / Borgfelde

AIDS-Hilfe Hamburg e.V.

Gesucht werden: Mitarbeiter für unser Schoolworkerteam, Redakteure für unseren Newsletter, Mitarbeiter für den Spendenbereich, Mitarbeiter für unser Promotioenteam.

Zweck/Ziele: Beratung, Begleitung, Gruppenangebote zu allen Fragen rund um HIV und AIDS für Menschen mit HIV/AIDS, sowie für alle Interessierten.

Lange Reihe 30 – 32 • 20099 Hamburg • Tel. 23 51 99 - 0 • Fax 23 51 99 - 99
 ehrensache@aidshilfe-hamburg.de • www.aidshilfe-hamburg.de
 Team der Freiwilligenagentur der AIDS-Hilfe • Mo. – Fr. 16.00 – 19.00 Uhr

Standort: Saal 1 / Stand 104 / Hamburg

Aktionsgruppe Hamburg Plan International

Gesucht werden: Teilnehmer für unsere Aktionen: Standaufbau, Standdienst, Standabbau, Transport.

Zweck/Ziele: Erhöhung des Bekanntheitsgrades von dem Kinderhilfswerk Plan International, Sammlung von Spendengeldern für bestimmte Projekte des Kinderhilfswerkes, wie zum Beispiel Aufbau von Brunnen oder Schulen.

AG Hamburg Plan International c/o Carola Huber • Rütgerweg 6
 22763 Hamburg • Tel. 88 91 36 43
 Carolahuber@gmx.de

www.hamburg.plan-aktionsgruppen.de • Carola Huber, 15.30 - 19.30 Uhr oder AB

Standort: Saal 3 / Stand 323 / Hamburg

AKTIVOLI Freiwilligenzentrum Altona

Gesucht werden: Freiwillige für alle Engagementbereiche in Altona und Hamburg, z. B. Kinder, Jugend, Senioren, Sozialarbeit Erwachsene, Kultur, Handwerk, Büro, PC, Beratung, Rettungs- u. Katastrophenschutz, Blutspendedienst, Verkauf, Hausaufgabenhilfe, Dementenbetreuung, etc..

Zweck/Ziele: Vermittlung und Beratung von Freiwilligen über die Angebote von Organisationen die innerhalb Hamburg ehrenamtliche Tätigkeiten anbieten, Förderung des bürgerschaftlichen Engagements, Projektentwicklung, Beratung von Organisationen zum Thema freiwilliges Engagement.

Bezirksamt Altona, Kundenzentrum • Ottenser Marktplatz 10 • 22765 Hamburg
 Tel. 428 11 - 3626 und 8339 8339
 aktivoli.altona@asb-hamburg.de
 zeitspender@asb-hamburg.de • www.zeitspender.de
 Mo. 12.00 - 15:00 Uhr

Standort: Saal 3 / Stand 320 / Hamburg

AKTIVOLI Freiwilligenzentrum Wandsbek

Gesucht werden: Freiwillige für alle Engagementbereiche in Wandsbek z.B. in Kindertagesstätten, Familien, Jugendeinrichtungen und Seniorentreffs, aber auch Umwelt- oder Naturschutz.

Zweck/Ziele: Beratung und Vermittlung von Freiwilligen in Einrichtungen in Wandsbek, Information und Beratung für Einrichtungen, die Freiwillige suchen, Organisation von Fortbildungsangeboten für Freiwillige.

Bezirksamt Wandsbek • Robert-Schuman-Brücke 8 • 22041 Hamburg
 Tel. 42 881 - 3031 und - 3064 • Fax - 2023 • aktivoli@wandsbek.hamburg.de Marianne Latzel, Peter Petersen, Petra Leopold • Mo. und Di 13.00 - 16.00 Uhr und nach Vereinbarung

Standort: Saal 2 / Stand 229 / Wandsbek

Albertinen-Krankenhaus / Albertinen-Haus

Gesucht werden: »Grüne Damen und Herren« für den Lotsendienst im Albertinen-Krankenhaus und im Albertinen-Haus, für die Mitarbeit in der Patienten-Bibliothek und im Spiele-Café sowie in der Begleitung von Demenzkranken, Schwerkranken und Sterbenden (Hospiz).

Zweck/Ziele: Menschen helfen! Wir wollen Menschen, die unter Krankheiten und Behinderungen leiden, helfen gesund zu werden und ihr Leben selbstbestimmt zu führen. Wo dies nicht möglich ist, möchten wir ihre Leiden lindern, sie begleiten und trösten oder ein Sterben in Würde ermöglichen. (aus dem Leitbild d. Albertinen-Diakoniewerkes)

Albertinen-Diakoniewerk • Süntelstraße 11a • 22457 Hamburg • Tel. 55 81 12 47
 Fax. 55 81 12 06 • elisabeth.scheffler@albertinen.de • www.albertinen.de
 Vorstands-Sekretariat • Frau Elisabeth Scheffler • Mo. - Fr. 08.00 – 16.00 Uhr)

Standort: Saal 2 / Stand 226 / Schnelsen

alsterarbeit gGmbH

Gesucht werden: Begleiter und Begleiterinnen bei der Integration einzelner Menschen in Arbeits- und Beschäftigungsprozesse und bei der Bewältigung des Tagesablaufs; Assistenz bei künstlerischen Tätigkeiten; individuelle Angebote.

Zweck/Ziele: alsterarbeit ist ein Unternehmen mit vielen Aufgaben. Wir bieten als Beschäftigungsträger Arbeits-, Beschäftigungs- und Qualifizierungsangebote für Menschen mit Handicap. Wir haben einen festen Platz in der regionalen Wirtschaft; als anerkannter Dienstleister ist alsterarbeit seit vielen Jahren Partner der Wirtschaft, der öffentlichen Hand und von Privatkunden.

alsterarbeit gGmbH • Alsterdorfer Markt 4 • 22297 Hamburg • Tel. 29 81 00 153
 Fax 29 81 00 151 • m.meier@alsterarbeit.de • www.alsterarbeit.de • Frau Monika Meier erreichbar über Telefax oder Email, bei Telefonnutzung um Rückruf bitten

Standort: Saal 3 / Stand 317 / Hamburg

alsterdorf assistenz ost gGmbH

Gesucht werden: Menschen, die nachbarschaftliche Kontakte knüpfen oder ausbauen möchten. Wir freuen uns über Menschen, die ihr Know-How Menschen mit Behinderung auch an ihren Arbeitsplätzen zur Verfügung stellen (z.B. Handwerker im Ruhestand).

Zweck/Ziele: alsterdorf assistenz ost hält Wohn-, Beschäftigungs- und ambulante Unterstützungsangebote für Menschen mit Behinderung vor. Sie finden uns in Hamburg-Mitte, Wandsbek, Nord und Bergedorf. Ziel ist es, Menschen mit Behinderung jeden Alters darin zu unterstützen, ihr Leben selbstbestimmt zu führen.

Steilshooper Straße 54 • 22305 Hamburg • Tel. 69 79 81 33 • Fax 69 79 81 78
 sozialesengagement@alsterdorf-assistenz-ost.de
 www.alsterdorf-assistenz-ost.de • Kontakt: Frau Margit Hintze

Standort: Saal 3 / Stand 317 / Hamburg

alsterdorf assistenz west gGmbH

Gesucht werden: FreizeitbegleiterInnen für Menschen mit Behinderung u.a. in den Bereichen Stadteilerkundung, Kultur, Kontaktpflege oder Sport. Einer unserer zukünftigen Schwerpunkte wird die Unterstützung der Angebote in den neu entstandenen „Treffpunkten“ in Altona, Burgwedel und Harburg sein. Hier suchen wir insbesondere stadteilerfahrene Freiwillige für die Rezeption und diverse andere Bereiche.

Zweck/Ziele: Die alsterdorf assistenz west gGmbH bietet Dienstleistungen in mehreren Stadtteilen der Bezirke Altona, Eimsbüttel und Harburg an. Ziel ist es, Menschen mit Assistenzbedarf zu unterstützen, ihr Leben selbstbestimmt zu führen und eine gleichberechtigte Teilhabe zu ermöglichen.

Max-Brauer-Allee 50 • 22765 Hamburg • Tel. 35 74 81-21 • Fax 35 74 81-40
 freiwilligenarbeit@alsterdorf-assistenz-west.de
 www.alsterdorf-assistenz-west.de
 Frau Chris Meichner • Mo. 10.00 – 12.00 Uhr

Standort: Saal 3 / Stand 317 / Hamburg

alsterdorf-assistenz-nord gGmbH

Gesucht werden: Freiwillige für Menschen mit Behinderung: voneinander lernen, sich kennenlernen, z.B. durch gemeinsame Freizeit im Stadtteil oder im Seniorenprojekt. Öffentlichkeitsarbeit und Handwerkliches.

Zweck/Ziele: alsterdorf assistenz nord erbringt individuelle ambulante und stationäre Dienstleistungen in nahezu allen Stadtteilen des Bezirks Nord. Unser Ziel ist die gesellschaftliche Teilhabe aller Menschen. Dazu initiieren wir –gemeinsam mit anderen – die Gemeinschaft aller Bürger im Stadtteil.

alsterdorf assistenz nord gGmbH • Hamburger Straße 152 • 22083 Hamburg
 Tel. 41 92 76 - 22 • Fax 41 92 76 - 27 • m.ansel@alsterdorf-assistenz-nord.de
 www.alsterdorf-assistenz-nord.de

Marlis Ansel, Angebotsberatung. Sie werden ggf. kurzfristig zurückgerufen.

Standort: Saal 3 / Stand 317 / Hamburg

Altonaer Museum für Kunst und Kulturgeschichte

Gesucht werden: Mitarbeiter/innen für Beratung und Verkauf im Spielwarenladen/am Buchstand, für die Betreuung der Lauenburger Raths-Apotheke und des Wolkentheaters sowie für die Mithilfe bei Veranstaltungen der „Freunde des Altonaer Museums“.

Zweck/Ziele: Das Altonaer Museum beschäftigt sich mit der Kunst- und Kulturgeschichte Norddeutschlands im europäischen Kontext vom 17. Jahrhundert bis zur Gegenwart. Dabei wird Altona als alternatives Lebens-, Glaubens- und Toleranzmodell verstanden. Wesentliche Schwerpunkte bilden die Alltagskultur und die Mediengeschichte.

Museumstr. 23 • 22765 Hamburg • Tel. 040/ 428135-2152 • Fax 040/428135-2143
 ursula.richenberger@altonaer-museum.hamburg.de • www.altonaermuseum.de
 Ursula Richenberger • Di. und Mi. von 10.00 - 16.00 Uhr

Standort: Saal 1 / Stand 105 / Altona

Alzheimer Gesellschaft Hamburg e.V.

Gesucht werden: Betreuung von Demenzkranken Zuhause und in einer Kleingruppe (u.a. Raum: Volksdorf, Barmbek, Wandsbek), Information von pflegenden Angehörigen am Telefon, Begleitung von Angehörigengruppen in amb. Wohngemeinschaften, Aufnahme und Ausleihe von Fachbüchern und Videos, Unterstützung der Öffentlichkeitsarbeit.

Zweck/Ziele: Unterstützung und Begleitung von Menschen mit Demenz und ihren Angehörigen.

Wandsbeker Allee 68 • Tel. 68 91 36 25 • Fax 68 26 80 87
 Info@alzheimer-hamburg.de • www.alzheimer-hamburg.de
 Jörn Wieking, Ilga Bertelons • Mo. – Do. 10.00 – 16.00 Uhr

Standort: Saal 3 / Stand 318 / Hamburg



Berufliche Rehabilitation,
 Qualifikation und Arbeit
 für Menschen mit Handicap

www.alsterarbeit.de
 0 40. 50 77 44 44

Ambulante Hospizdienste der Diakonie

Gesucht werden: Ehrenamtliche, die Menschen in ihrer letzten Lebensphase und deren Angehörige begleiten möchten und bereit sind eine Ausbildung zu machen.

Zweck/Ziele: Wir begleiten sterbende Menschen in ihrer letzten Lebensphase und deren Angehörige zu Hause kostenlos. Die Ehrenamtlichen helfen den Betroffenen, diese Zeit annehmbar zu gestalten und die Lebensqualität zu verbessern. Zur medizinischen und pflegerischen Versorgung ist dies eine Ergänzung, die Abschied in menschlicher Nähe und in der Geborgenheit einer vertrauten Umgebung möglich macht.

Forsmannstr. 19 • 22303 Hamburg • Tel. 27 80 57 58 • Fax 27 80 57 59
 vanhuffel@bodelschwingh.com • Siglinde van Huffel vermittelt die Kontakte zu dem jeweiligen amb., Hospizdienst, der für den Stadtteil zuständig ist. AB bitte auch besprechen, Rückruf garantiert

Standort: Saal 3 / Stand 316 / Hamburg

Ambulanter Hospiz- und Besuchsdienst der Ev.- ref. Kirche

Gesucht werden: Zukünftige ehrenamtl. Mitarbeiterinnen /Mitarbeiter erhalten bei uns eine qualifizierte Ausbildung für die Begleitung von kranken, sterbenden und trauernden Menschen und ihre An- und Zugehörigen, ambulant und stationär in Winterhude, Barmbek, Eppendorf und angrenz. Stadtteilen.

Zweck/Ziele: Unser Hospiz- und Besuchsdienst unterstützt Menschen, die schwer erkrankt sind, sterben oder trauern in ihrer häuslichen Umgebung. Wir entlasten pflegende Angehörige bei der Bewältigung des Alltags. Wir beraten in sozialen Fragen und im Umgang mit ÄrztInnen, Kliniken, Pflegediensten, Ämtern. Unsere kostenlose ehrenamtliche Begleitung kann jede/r in Anspruch nehmen.

Winterhuder Weg 106 • 22085 Hamburg • Tel. 22 94 11 – 611
 Fax 22 94 11 - 943 • hospizdienst@erk-hamburg.de • www.erk-hamburg.de dort unter „Diakonie“ • Dorothee Sperber, Leiterin des Hospiz- und Besuchsdienstes • persönlich, telefonisch: Mo. u. Do. 10.00 - 12.00 Uhr und nach Vereinbarung

Standort: Saal 3 / Stand 330 / Eimsbüttel, Eppendorf, Winterhude, Barmbek

amnesty international (ai), Bezirk Hamburg

Gesucht werden: Menschen, die sich in Gruppen oder als Einzelmitglied für die Menschenrechtsarbeit einsetzen oder die finanzielle Förderer werden.

Zweck/Ziele: Insbesondere arbeitet ai: - für die Aufklärung von Menschenrechtsverletzungen, - gegen Folter, Todesstrafe, politische Morde, - für die Freilassung aller gewaltlosen politischen Gefangenen, - für den Schutz und die Unterstützung von MenschenrechtsverteidigerInnen, - gegen Rassismus und Diskriminierung und für den Schutz von Flüchtlingen.

Eilbeker Weg 214 • 22089 Hamburg • Tel. 22 07 747 • Fax 22 07 740
 info@amnesty-hamburg.de • www.amnesty-hamburg.de

Bürozeiten: Di. – Do. 18.00 - 20.00 Uhr • Asylsprechstunde: Mi. von 18.00 - 20.00 Uhr

Standort: Saal 3 / Stand 321 / Hamburg

Angehörigenhilfe Hamburg

Gesucht werden: BesucherInnen von Demenzkranken in deren Häuslichkeit, MitarbeiterInnen in einer Betreuungsgruppe für Demenzkranke.

Zweck/Ziele: Hilfen für Demenzkranke und ihre Angehörigen.

Angehörigenhilfe Hamburg, c/o DRK, Monetastraße 3, 20146 Hamburg
 Tel. 411 70 620 • Fax 411 70 610 • mail@angehoerigenhilfe.de
 www.angehoerigenhilfe.de • Klaus Steffen • werktäglich 9.00 - 17.00 Uhr

Standort: Galerie / Stand G16 / Hamburg

Arbeitskreis der Freiwilligen Foren

Gesucht werden: Freiwillige, die uns im Bereich Öffentlichkeitsarbeit (Homepage, Pressearbeit, Flyer, Fotos) unterstützen.

Zweck/Ziele: Aufbau und Weiterentwicklung lokaler Freiwilligenarbeit (Hamburg und südl. Schleswig-Holstein). Wir bieten Mitarbeit in diversen Projekten und geben Unterstützung bei der Umsetzung eigener Ideen. Wir bieten Gründungsberatung für neue Foren.

Kirchenkreis Niendorf • Max-Zelck-Str.1 • 22459 Hamburg
 Tel. 58 950 - 250 • Fax 58 950 - 299 • martha.wiehnbroeker@kk-niendorf.de
 www.freiwilligenforen.de • Martha Wiehnbröcker • Mo. - Fr. 9.00 - 17.00 Uhr

Standort: Saal 2 / Stand 209 / Hamburg

Arbeitskreis Hamburg der Kindernothilfe e.V.

Gesucht werden: Helfende Hände für die Betreuung von Informations- und Aktionsständen, für Kinderschminken, Bastelaktionen, für Homepagepflege und Öffentlichkeitsarbeit, für die Organisation, für Vorträge und Präsentationen.

Zweck/Ziele: Für eine Zukunft ohne Elend, Gewalt und Missbrauch für Kinder und Jugendliche in Afrika, Asien, Lateinamerika sowie Osteuropa. Der Arbeitskreis Hamburg macht in und um Hamburg mit Spaß und Kreativität auf die Arbeit der Kindernothilfe aufmerksam und schafft ein öffentliches Bewusstsein für bestehende Missstände.

Tel. 55 50 33 95 • cg@claudiagottschalk.de • www.kindernothilfe-hamburg.de
 Claudia Gottschalk • Erreichbar per Telefon werktags nach 18 Uhr, an den Wochenenden und immer per E-Mail.

Standort: Durchgang / Stand D02 / Hamburg

ASB Zeitspender-Agentur Hamburg

Gesucht werden: Freiwillige für alle Engagementbereiche in Eimsbüttel und Hamburg, z. B. Kinder, Jugend, Senioren, Sozialarbeit Erwachsene, Kultur, Handwerk, Büro, PC, Fundraising, Beratung, Rettungs- u. Katastrophenschutz, Blutspendedienst, Verkauf, Hausaufgabenhilfe, Dementenbetreuung, etc..

Zweck/Ziele: Vermittlung und Beratung von Freiwilligen über die Angebote von Organisationen die innerhalb Hamburg ehrenamtliche Tätigkeiten anbieten, Förderung des bürgerschaftlichen Engagements, Projektentwicklung, Beratung von Organisationen zum Thema freiwilliges Engagement.

Schäferkampsallee 29 • 20357 Hamburg • Tel. 8339 8339 • Fax 83398 - 184
 zeitspender@asb-hamburg.de • www.zeitspender.de
 Kontakt: Jens Schunk und weitere BeraterInnen • Mo. – Fr. 9.00 – 16.00

Standort: Saal 3 / Stand 320 / Hamburg

ATB e.V. Alleinerziehenden Treffpunkt und Beratung, Projekt KinderKram

Gesucht werden: Freiwillige für den Secondhandladen für die Abgabe/„Verkauf“ von Kinderkleidung, Spielsachen und Kundenberatung, Annahme, sichten, sortieren und einräumen von Sachspenden.

Zweck/Ziele: Im ehrenamtlich geführten Kindersecondhandprojekt finden alleinerziehende Eltern und alleinstehende Schwangere mit wenig Einkommen für ein freiwillig gezahltes Entgelt kostengünstig Kinderkleidung und Spielsachen. KinderKram ist ein Projekt vom ATB e.V. Hamburg, der ein freier Träger der Jugendhilfe in Hamburg ist.

ATB e.V. • Projekt KinderKram • Güntherstraße 102 • 22087 Hamburg
 Tel. 25 49 60 84 • Fax. 25 49 60 85 • atb-hamburg@t-online.de
 www.atb-hamburg.de • Öffnungsz.: Mo. 14.00 - 18.00, Do. 14.00 - 18.00 Uhr

Standort: Saal 1 / Stand 106 / Hohenfelde

AWO Hamburg e.V.

Gesucht werden: Freiwillige für Ausflugsbegleitung, Unterstützung in der Krippe, im Büro, in der Küche und im Garten sowie bei Projekten (Tanz, Bewegung, Vorlesen, Fußball, Englisch, Musik, Theater...) in unseren Kitas, Hausaufgabenhilfe und Berufsorientierung für Jugendliche.

Zweck/Ziele: Die AWO Hamburg e.V. ist aktiv für Kinder, Jugendliche, Zuwanderer/innen, Senior/innen. Sie unterstützt Hilfsbedürftige, damit diese ihr Leben selbstbestimmt gestalten und gleichberechtigt an der Gesellschaft teilhaben können.

Rothenbaumchaussee 44 • 20148 Hamburg • Tel. 41 40 23 40 • Fax 41 40 23 55
 freiwillige@awo-hamburg.de • www.awo-hamburg.org • Till Kobusch, Jenny Fabig

Standort: Saal 3 / Stand 302 / Eimsbüttel, Poppenbüttel, Wandsbek, Bergedorf

Begegnungsstätte Niendorf

Gesucht werden: Menschen, die gern kochen, Spaß haben, Gäste zu bewirten, die kommunikativ und verlässlich sind und 1-2x im Monat montags bzw. donnerstags Zeit für die Mitarbeit haben.

Zweck/Ziele: Treffpunkt und preiswerter Mittagstisch für Menschen mit verschiedenen sozialen Schwierigkeiten.

Friedrich-Ebert-Str. 18 • 22459 Hamburg • Tel. 58 950-150 • Fax. 58 950-199
 diakonischesamt@dwniendorf.de • www.dwniendorf.de
 Kontakt: Frau Müller • Mo. und Do. 9.00 - 15.00 Uhr

Standort: Galerie / Stand G12 / Niendorf

Beratungs- und Seelsorgezentrum der Hauptkirche St. Petri

Gesucht werden: Berater/-innen, Gruppenleiter/-innen, Unterstützung im Büro / Organisationsassistenten.

Zweck/Ziele: Das BSZ bietet Menschen die Möglichkeit, tägl., anonym u. ohne Anmeldung ihre persönl. Anliegen zu besprechen. Wer bei Problemen u. in Notlagen einen Gesprächspartner sucht, findet hier ein wertschätzendes Gegenüber und versch. Gruppenangebote. Die Berater werden von uns sorgfältig ausgebildet und stückweise in die Beratungsarbeit integriert. Wir freuen uns über organisatorische Unterstützer.

Kreuslerstraße 6-8 • 20095 Hamburg • Tel. 32 50 38 70 • bsz@sankt-petri.de
 www.bsz-hamburg.de • Dipl.-Psych. Matthias Schmidt • Tel. 32 50 38 73
 schmidt@sankt-petri.de;

Standort: Galerie / Stand G02 / Hamburg

BHH – Behindertenhilfe Hamburg gGmbH

Gesucht werden: Engagierte Menschen, die Interesse an der Begegnung mit Menschen mit geistigen und /oder schweren Körperbehinderungen haben, für z.B. die Begleitung von Ausfahrten, die Begleitung von Spiele-Nachmittagen, individuelle Betreuung, Mithilfe im Internetcafé.

Zweck/Ziele: Die BHH – Behindertenhilfe Hamburg gGmbH ist seit mehr als 40 Jahren im Großraum Hamburg tätig und bietet zahlreiche differenzierte Wohn- und Unterstützungsangebote für behinderte Menschen. Über 500 Menschen mit Behinderungen nutzen die differenzierten stationären Wohneinrichtungen und individuellen ambulanten Angebote der BHH.

Holzdamms 53 • 20099 Hamburg • Tel. 22 72 27 – 0 • Fax 22 72 27 27
 v.momsen@vfb.net • www.vfb.net • Valena Momsen • Tel. 22 72 27 34
 Mo. - Do. 8.30 – 15.00 (und Anrufbeantworter)

Standort: Durchgang / Stand D03 / Hamburg

Bücherhallen Hamburg

Gesucht werden: Angebot für Freiwillige zur Unterstützung unserer Angebote: Die Medienboten, Hausaufgabenhilfe und Leseförderung in den Stadtteilbibliotheken der Bücherhallen Hamburg.

Zweck/Ziele: Die Bücherhallen Hamburg sind unter den Hamburger Bibliotheken die Informationsspezialisten für alle. Über 4,3 Mio. Besucher leihen jährlich mehr als 11 Mio. Medien aus. Wir halten für alle Hamburgerinnen und Hamburger ein reichhaltiges, differenziertes, auf die Kundenbedürfnisse aller Altersstufen und Interessen zugeschnittenes, ständig aktualisiertes Medienangebot bereit.

Hühnerposten 1 • 20097 Hamburg
Tel. 42 606-0 Fax 42 606 - 155 info@buecherhallen.de
www.buecherhallen.de • 9.00 - 17.00 Uhr

Standort: Saal 3 / Stand 332 / Hamburg

Bundesministerium für wirtschaftliche Zusammenarbeit und Entwicklung

Gesucht werden: Weltwärts-Freiwillige: 18 bis 28 jährig, interessiert an Kulturen und Lebensverhältnissen in Entwicklungsländern, bereit zur engagierten und tatkräftigen Mitarbeit in einem Projekt für 6 bis 24 Monate in einem Entwicklungsland.

Zweck/Ziele: Ziele von weltwärts sind u.a. interkulturelle Zusammenarbeit und Völkerverständigung.

Weltwärts-Sekretariat • Postfach 120619 • 53048 Bonn
Tel. 0228 243 4444 • Fax 0228 243 4443
sekretariat@weltwaerts.de • www.weltwaerts.de

Standort: Saal 1 / Stand 115 / Hamburg

BürgerStiftung Hamburg

Gesucht werden: Freiwillige für u.a. Büroarbeit, Fundraising, Unterstützung der Öffentlichkeitsarbeit, Hilfe bei Veranstaltungen.

Zweck/Ziele: Projekte für Kinder und Jugendliche aus benachteiligtem Umfeld, Förderung bürgerschaftlichen Engagements.

Mittelweg 120 • 20148 Hamburg • Tel. 87 88 96 96 – 0 • Fax 87 88 96 96 - 1
info@buergerstiftung-hamburg.de
www.buergerstiftung-hamburg.de
Anja Nitschke • Mo. - Fr. 9.00 – 13.00 Uhr

Standort: Saal 3 / Stand 331 / Hamburg

Christlicher Blindendienst

Gesucht werden: Fahrer für Veranstaltungen, Besuchsdienst, Begleitung, auch für mehrtägige Reisen, Öffentlichkeitsarbeit.

Zweck/Ziele: Vertraut machen mit dem Christlichen Glauben, Inklusion in Kirchengemeinden.

Königstr. 52 • 22767 Hamburg • Tel. 30 620 - 1051 -1050 • Fax - 1059
Cbdhamburg.nka@nordelbien.de • www.cbd-hamburg.net • Dagmar Holtmann
Mo. 16.00 – 17.30, Do. 9.00 – 10.30 Uhr • Petra Akabueze • Mo – Fr 9.00 - 13.00 Uhr

Standort: Saal 2 / Stand 205 / Hamburg

Das Hunger Projekt e.V.

Gesucht werden: Freiwillige für die Konzeption und Durchführung von Informationsveranstaltungen und Aktionen sowie Mithilfe bei Verwaltungsaufgaben und Unterstützung bei der Gewinnung von Geldmitteln (Fundraising).

Zweck/Ziele: Das Hunger Projekt motiviert und mobilisiert weltweit Menschen für die nachhaltige Überwindung des chronischen Hungers.

Ahornkamp 11 • 22335 Hamburg • Tel. 63 28 18 77 • rbb@thp.org
www.das-hunger-projekt.de • Kontakt: Ronald Bartram

Standort: Saal 3 / Stand 325 / Hamburg

Das Kirchencafé

Gesucht werden: Tresenmitarbeitende, Kuchenbäcker und-bäckerinnen, Mitarbeitende in der Öffentlichkeitsarbeit.

Zweck/Ziele: Angebot eines gemütlichen kleinen Cafés, Kirche(n) repräsentieren, Gesprächsangebote, Vernetzung der kirchlichen Angebote in der City.

Steinstraße 18 • 20095 Hamburg • Tel. 30 38 07 68
moeller@stadtmision-hamburg.de • Diakon Mark Möller

Standort: Galerie / Stand G22 / Hamburg Innenstadt



Das Rauhe Haus

Gesucht werden: Freiwillige für die Begleitung von Kindern, Menschen mit Behinderung, mit psychischen Krankheiten oder älteren Menschen bei der Durchführung von Kultur- und Gruppenangeboten, bei der Begleitung einzelner Personen in ihrer Freizeit und bei handwerklichen Tätigkeiten.

Zweck/Ziele: Das Rauhe Haus ist eine Einrichtung in Hamburg, die seit mehr als 150 Jahren soziale Hilfen für Menschen mit hohem Alter, mit Kindern oder mit Behinderungen anbietet. In kleinen Wohnungen an mehr als 100 verschiedenen Adressen in Hamburg werden die Menschen, die Hilfe benötigen von unseren Fachkräften betreut und gepflegt.

Das Rauhe Haus • Beim Rauhen Hause 21 • 22111 Hamburg • Tel. 65 56 436
 Fax 65 59 34 58 • mroese@rauheshaus.de • www.rauheshaus.de
 Maren Röse und Team im Kulturhaus Bienenkorb
 Täglich außer Freitags von 09.00 Uhr bis 15.00 Uhr

Standort: Saal 3 / Stand 319 / Horn, Eimsbüttel, Langenhorn, Wandsbek

Deichwacht Hamburg-Mitte

Gesucht werden: Die Deichwacht Hamburg-Mitte wird im Sturmflutfall mit weiteren Einsatzkräften vom Fischmarkt bis zum Sperrwerk Billwerder Bucht und das eingedeichte Gebiet der Elbinsel Veddel eingesetzt und sichert damit einen 9 Kilometer langen Abschnitt der Deichverteidigungslinie ab.

Zweck/Ziele: Wir suchen Helferinnen und Helfer.

Deichwacht Hamburg-Mitte • Marckmannstraße 125a • 20539 Hamburg
 Tel. 78 91 495 • DeichwachtHHMitte@gmx.de • www.dwthamburg-mitte.de.vu
 Herr Uwe Holtmann, Bezirksbeauftragter • Tel. 78 98 172

Standort: Saal 2 / Stand 224 / Rothenburgsort

alsterdorf assistenz ost

Dienstleistungen und Wohnangebote
für Menschen mit Behinderung

Informieren Sie sich!
Tel. 0 40/69 79 81 10 • www.alsterdorf-assistenz-ost.de

Deutsche Hilfgemeinschaft e.V.

Gesucht werden: Ehrenamtliche Betreuer für Kinderreisen in den Hamburger Sommerferien.

Zweck/Ziele: Organisation von Reisen für Kinder und Jugendliche.

Bürgerweide 38 • 20535 Hamburg
 Tel. 25 06 620 • Fax 25 04 563
 info@dhghh.de • http://www.deutsche-hilfgemeinschaft.de/
 Günter Eggers • Mo. - Fr. 11.00 - 1800 Uhr

Standort: Saal 3 / Stand 311 / Hamburg

Deutscher Kinderschutzbund, Landesverband Hamburg e.V.

Gesucht werden: Familienpatinnen und -paten, Betreuerinnen und Betreuer für das Projekt Betreuter Umgang, Mithilfe bei der Durchführung von Veranstaltungen.

Zweck/Ziele: Vertretung der Grundrechte und Interessen von Kindern. Träger von Kinder- und Jugendhilfeprojekten.

Fruchtallee 15 • 20259 Hamburg
 Tel. 43 29 270 • Fax 43 29 27 47
 info@kinderschutzbund-hamburg.de • www.kinderschutzbund-hamburg.de
 Stefanie Neveling (Familienpaten) 432 927 46
 Kirsten Thran (Betreuter Umgang) 43 29 27 44
 Regina Sindt (Veranstaltungen) 43 29 270

Standort: Saal 3 / Stand 304 / Hamburg

Deutsches Rotes Kreuz – Landesverband Hamburg e.V.

Gesucht werden: Freiwillige Helferinnen und Helfer für die Betreuung von Blutspendern, für die Zubereitung von Verpflegung bei Veranstaltungen und im Katastrophenfall, für die Unterstützung und Begleitung von Menschen mit Schulden und für den Sanitätsdienst bei Veranstaltungen.

Zweck/Ziele: Wir leisten weltweite Hilfe für Menschen in Not entsprechend unseren Grundsätzen: Menschlichkeit, Unparteilichkeit, Neutralität, Freiwilligkeit, Unabhängigkeit, Einheit und Universalität.

Behrmanplatz 3 • 22529 Hamburg
 Tel. 55 420 - 247 • Fax 55 420 - 198
 rocker@lv-hamburg.drk.de • www.lv-hamburg.drk.de
 Astrid Rocker - erreichbar i.d.R. Mo. - Fr. 09.00 - 15.00, Fr. bis 14.00 Uhr

Standort: Saal 2 / Stand 230 / Hamburg

Deutsches Sozialwerk (DSW) e.V. LV Hamburg

Gesucht werden: Leitung Wanderkreis, Leitung Museumskreise und Organisation anderer kultureller Veranstaltungen unserer regionalen Gruppen. Kontaktpflege durch Besuche oder regelmäßige Telefonate mit Alleinstehenden, bei vorwiegend SeniorInnen.

Zweck/Ziele: Menschliche Zuwendung, Beratung und Information für Notleidende, Hilfsbedürftige und Vereinsamte. Förderung der Verbundenheit der Mitglieder durch kulturelle Veranstaltungen und in Interessenkreisen.

Großer Burstah 31 • 20457 Hamburg • Tel. 37 20 07 • Fax 41 91 90 17
dsw-hamburg@web.de • Marlies Gabel, Mo. – Mi. 10.00 – 16.00 Uhr

Standort: Saal 1 / Stand 112 / Hamburg

Diakoniewerk Tabea Hamburg e.V.

Gesucht werden: Ehrenamtliche für das Wohn- und Pflegeheim TABEA Ehrenamtliche für den Hospizdienst.

Zweck/Ziele: Betreibung von gemeinnützigen Pflegeeinrichtungen und die Begleitung sterbender Menschen durch Hospizarbeit.

Am Isfeld 19 • 22589 Hamburg • Tel. 80 92 - 11 49 • lbuchheister@tabea.de
www.tabea.de • Herr Lutz Buchheister, 9-17 Uhr • Frau Riemenschneider, 10-13 Uhr

Standort: Saal 3 / Stand 333 / Elbvororte, Osdorf

Die Hamburger Betreuungsvereine

Gesucht werden: Ehrenamtliche, die die rechtliche Betreuung von Hilfe bedürftigen Menschen übernehmen möchten. Voraussetzung für dieses Ehrenamt sind Einfühlungsvermögen, Lebenserfahrung und die Bereitschaft, sich neues Wissen anzueignen.

Zweck/Ziele: Die Hamburger Betreuungsvereine beraten Menschen, die sich ehrenamtlich als rechtlicher Betreuer/in engagieren wollen. Die Mitarbeiter der Vereine stehen Ihnen für alle Fragen rund um das Thema Betreuungsrecht zur Verfügung. Schulungen und Fortbildungen werden ebenso durchgeführt wie regelmäßige Erfahrungsaustauschgruppen.

Betreuungsverein Eimsbüttel • Mansteinstr. 52 • 20253 Hamburg
Tel. 42 00 226 • Fax 43 09 88 09 • Betreuungsverein.eimsbuettel@insel-ev.de
www.betreuungsvereine.hamburg.de • Susann Fidorra
Betreuungsverein Eimsbüttel • Insel e.V. • Mo. 9.00 – 11.00, Di. 14.30 – 18:00
Do. 9.00 – 12.00

Standort: Saal 3 / Stand 303 / Hamburg

Eine Welt Netzwerk Hamburg e.V.

Gesucht werden: MentorInnen für die Mitarbeit in MigrantInnenorganisationen, die deren Vereinsarbeit über einen Zeitraum von bis zu zwei Jahren konstruktiv begleiten und sich gemeinsam mit ihnen fortbilden möchten, um auf diese Weise die Stabilität der Vereinsarbeit auf Dauer zu sichern.

Zweck/Ziele: Der Eine Welt Netzwerk Hamburg e.V. (EWNW) ist der Dachverband entwicklungspolitischer Initiativen in Hamburg. Der gemeinnützige Verein wurde 1992 gegründet und zählt mittlerweile fast 100 Gruppen und Einzelpersonen zu seinen Mitgliedern. Die wichtigsten Aufgaben des EWNW sind Lobbyarbeit, Vernetzung, Beratung, Bildung und Fortbildung sowie Öffentlichkeitsarbeit im Interesse seiner Mitgliedsgruppen.

Große Bergstr. 255 • 22767 Hamburg • Tel. 35 89 386 • Fax. 35 89 388
info@ewnw.de • www.ewnw.de • Sabine Strothmann • (Mi. u. Do. 11.00-15.00 Uhr)

Standort: Galerie / Stand G11 / Hamburg

ELAS-Suchtselbsthilfe

Gesucht werden: Ehrenamtliche MitarbeiterInnen für die Suchthilfe, SCOUTS für die Drogenselbsthilfe, Kreative MitarbeiterInnen.

Zweck/Ziele: Das Besondere der ELAS-Suchtselbsthilfe ist die Kombination aus ehrenamtlicher Suchtselbsthilfe und deren hauptamtlicher professioneller Begleitung, Initiierung von Suchtselbsthilfeaktivitäten, Vernetzung der haupt- und ehrenamtlichen Suchthilfe.

Königstr.54 • Tel. 30 620 -307/308 • Fax -311 • elas@diakonie-hamburg.de
www.elas-suchtselbsthilfe.de • Frank Liedtke, tagsüber

Standort: Saal 3 / Stand 315 / Hamburg



Lange Aktiv Bleiben e.V.

Langenstücken 18
22393 Hamburg
☎ 040-707 08 10-30
info@lange-aktiv-bleiben.de
www.lange-aktiv-bleiben.de

Angebote für aktive Senioren in 15 Hamburger Stadtteilen

- Sprachkurse
- Computerkurse
- Wandern, Ausflüge
- Geselliges Beisammensein
- Bewegung, Tanz, Yoga
- Selbstverteidigung
- und vieles mehr

Wir freuen uns auf Ihren Anruf!

Engagementlotsen des Seniorenbüros Hamburg e.V.

Gesucht werden: in Senioreneinrichtungen Lern-, Kultur und Freizeitangebote initiieren, Generationen übergreifend seine Kompetenzen einbringen, hören, wo Freiwillige auf ihre Tätigkeiten gut vorbereitet werden, einfach sich bei einem Gespräch mit den Engagementlotsen orientieren.

Zweck/Ziele: Aktiv sein + gebraucht werden + Neues entdecken + gesund bleiben = Ehrenamtliches Engagement. Damit die Gleichung auch aufgeht, informieren und beraten die Engagementlotsen über interessante Tätigkeitsfelder. Die Engagementlotsen sind 6 ehrenamtliche Mitarbeiterinnen und Mitarbeiter, die sie herzlich zu einem Gespräch nach Vereinbarung einladen.

Steindamm 87 • 20099 Hamburg • Tel. 30 39 95 07 • Fax 30 39 95 08

Senioren1@aol.com • www.seniorenbuero-hamburg.de

Ulrich Kluge, Mo. - Do. 9.00 - 13.00 Uhr. Offene Beratungstermine:

Mi., 30.1.08, 14.00 - 18.30 und Fr., 8.2.08, 10.00 - 12.30 Uhr, jeweils Steindamm 87

Standort: Saal 2 / Stand 223 / Hamburg

Evangelische Seniorentreffs

Gesucht werden: Lohrbrügge: Anleitung Nähmaschine Nähen, Basteln, Handarbeiten, Malen; Hobbygärtner, Literatur- u. Politikinteressierte für Vorträge, Besuchsdienstleitung, Homepageersteller; Horn: Besuchsdienst, Programmgestalter, Begleitung Kaffeerunde u. Internetcafés; Eppendorf: Begleit. d. Seniorennachmittage, Wartung d. Internetcafés, Besuchsdienst, Spielplatzbegleiter.

Zweck/Ziele: Ev. Seniorentreffs für ältere Menschen mit Angeboten aus dem Freizeit- u. Bildungsbereich. Angebote werden zum größten Teil v. Freiwilligen gestaltet. Begleitung u. Gespräch stehen im Vordergrund. Ein Anliegen ist das Ermöglichen v. sozialen Kontakten, um Einsamkeit entgegenzuwirken.

Martinistr. 33 • 20251 Hamburg • Tel. 48 78 39 • Fax 48 74 52 • leben@alsterbund.de

www.alsterbund.de • Anette Riekes • Mo. - Fr. 10.00 - 15.00 Uhr

Standort: Galerie / Stand G05 / Hamburg

f & w fördern und wohnen AÖR, Geschäftsbereich Wohnen

Gesucht werden:Freiwillige, die im Winternotprogramm für obdachlose Menschen warme und kalte Speisen aus Lebensmittelspenden zubereiten (z.B. Brote schmieren, Suppe kochen); Begleitung zu Ämtern, Ärzten; Kleiderspenden sortieren und ausgeben.

Zweck/Ziele: Im Winternotprogramm haben wir täglich Platz für die Übernachtung von 100 obdachlosen Menschen, die auf der Straße leben. Zu unserem Angebot gehört

auch eine soziale Beratung. Hier geht es vor allem darum, die Menschen über die Alternativen zum Leben auf der Straße zu informieren und sie zur Annahme – z.B. einer Anschlussunterbringung - zu motivieren.

Winternotprogramm • Sportallee 70 • 22335 Hamburg (Groß Borstel)
Tel. 50 53 73 • Fax 50 45 35 • winternotprogramm@foerdernundwohnen.de
www.foerdernundwohnen.de • Eleonore Fleth • täglich ab 13.00 Uhr
(bis April 2008)

Standort: Saal 3 / Stand 329 / Groß-Borstel

Feuerwehrmuseum Schleswig-Holstein

Gesucht werden: Ehrenamtliche Helfer für Aufsicht und Betreuung des Museumsshops, EDV-gestützte Inventarisierung und Aufbau einer Internet-Datenbank (Bücher und alle anderen Museumsexponate), Mitarbeit beim Aufbau eines „Feuergartens“ (Pflanzen zum Thema Feuer wie z.B. Feuerlilie), Technische Wartung der historischen Feuerwehrfahrzeuge.

Zweck/Ziele: Rund um das Thema „Feuer“ informiert das Feuerwehrmuseum Schleswig-Holstein insbesondere über die Entwicklung des vorbeugenden und abwehrenden Brandschutzes unter technischen und kulturgeschichtlichen Aspekten.

Friedrichsgaber Weg 290 • 22846 Norderstedt • Tel. 52 56 742

Fax 52 56 540 • feuerwehrmuseum@wtmet.de • www.feuerwehrmuseum-sh.de

Dr. Hajo Brandenburg, Leiter des Feuerwehrmuseums Schleswig-Holstein

Mo. - Fr. 9.00 - 17.00 Uhr

Standort: Galerie / Stand G18 / Norderstedt

Förderverein Cap San Diego

Gesucht werden: Seeleute und Handwerker/innen, Führer/innen, Verkäufer/innen.

Zweck/Ziele: Die Cap San Diego ist das größte fahrtüchtige, zivile Museumsschiff der Welt. Ihre elegante Silhouette gehört zum Hamburger Hafenpanorama wie die Speicherstadt und der Michel.35 ehrenamtliche Seemänner im Ruhestand und Jugend in Arbeit halten sie mit viel Engagement in Schuss. Die CAP SAN DIEGO ist das letzte noch erhaltene Schiff einer Serie von sechs schnellen Stückgutfrachtern, die 1961/62 für die Reederei Hamburg – Süd gebaut wurden und das bis Ende 1981 vorzugsweise nach Südamerika gefahren ist. Seit 1988 ist Hamburgs einmaliges maritimes Denkmal ein Museumsschiff.

Überseebrücke • 20459 Hamburg • Tel. 37 50 33 11 • Fax 36 25 28

raedeker@capsandiego.de • www.capsandiego.de

Gesa Rädeker • Wochentags 9.30 – 14.30 Uhr

Standort: Saal 1 / Stand 114 / Innenstadt

Förderverein des Freilichtmuseums am Kiekeberg e.V.

Gesucht werden: Ehrenamtliche Unterstützung für: die Aktionstage im Freilichtmuseum und in den Außenstellen Museumsbauernhof Wennerstorf und Mühlenmuseum Moisburg, für den Museumsladen, für die Pflege der Gärten.

Zweck/Ziele: Der Förderverein des Freilichtmuseums am Kiekeberg will als rechtlich selbstständige und unabhängige Institution das Freilichtmuseum und seine Außenstellen fördern. Er sieht es als seine Aufgabe, durch finanzielle Zuwendungen und ideale Unterstützung zur weiteren Gestaltung und Vervollständigung des Freilichtmuseums und der Außenstellen beizutragen.

Am Kiekeberg 1 • 21224 Rosengarten-Ehestorf • Tel. 79 01 76 - 40 • Fax 79 26 464
peper@kiekeberg-museum.de • www.foerderverein-kiekeberg.de
Herr Lars Peper, Kaufmännischer Geschäftsführer • Mo. - Fr. 9.00 – 17.00 Uhr

Standort: Galerie / Stand G13 / Rosengarten

FREI & WILLIG. Für mehr Jugendengagement in Hamburg

Gesucht werden: FREI & WILLIG spricht alle Jugendlichen zwischen 14 bis 27 Jahren an, die Lust haben, ein eigenes Projekt (alle Bereiche: Kultur, Soziales, Sport, Bildung, Ökologie) zu machen oder sich bei FREI & WILLIG direkt einzubringen und dort andere Jugendliche zu beraten.

Zweck/Ziele: FREI & WILLIG will die Basis für das Jugendengagement in Hamburg stärken und auf das Thema aufmerksam machen. Bei den Jugendlichen soll ein Bewusstsein dafür geschaffen werden, dass sie mit ihrem Einsatz Einfluss auf ihr Umfeld nehmen und so Veränderungen herbeiführen können. FREI & WILLIG möchte demokratisches Denken und Handeln fördern.

Zeiseweg 17 • 22765 Hamburg • Tel. 0157 / 74 80 17 40 • mail@jugendengagement.de
www.jugendengagement.de • Phyllis Albrecht (jeder Zeit, Sprechzeiten siehe Homepage)

Standort: Saal 2 / Stand 201 / Hamburg

Freiwilligen Zentrum Hamburg

Gesucht werden: Engagementberatung, Öffentlichkeitsarbeit (Internet, Homepage, Pressemitteilung), Veranstaltungsorganisation.

Zweck/Ziele: Förderung des bürgerschaftlichen Engagements für Interessierte und Organisationen, Vereine, Kirchengemeinden und Einrichtungen durch Informationen und Engagementberatung, Fortbildungen, Veranstaltungen, Projekten sowie Vernetzung auf Hamburgenebene.

Danzigerstr. 52a • 20099 Hamburg • Tel. 24 87 73 60 • Fax 24 87 73 65
info@freiwilligen-zentrum-hamburg.de • www.freiwilligen-zentrum-hamburg.de
Cecilia Garcia • Mo. – Do. 10.00 - 13.00, Di. und Do. 16.00 - 19.00 Uhr

Standort: Saal 3 / Stand 327 / St. Georg

Freiwilligen-Agentur-Bergedorf e.V.

Gesucht werden: Büroarbeit in der Agentur mit PC Kenntnissen.

Zweck/Ziele: Vermittlung zwischen freiwillig Engagierten und Institutionen.
Reetwerder 17 • 21029 Hamburg • Tel. 72 10 46 40 • Fax 72 10 46 41
info@freiwilligen-agentur-bergedorf.de • www.freiwilligen-agentur-bergedorf.de
Frau Fröck, Frau Duda • Mo. 14.00 -17.00 Uhr • Herr Schubert
Di. 9.00 – 12.00 Uhr

Standort: Saal 1 / Stand 117 / Bergedorf

Freiwilligenbörse auf Draht Hamburg

Gesucht werden: Promoter/innen fürs Ehrenamt, Familien- u. Schülerlotsen, Jobpaten, Webdesigner, Bürokräfte, Betreuer von Senioren.

Zweck/Ziele: Vermittlung von Zeit-, Geld- und Sachspenden; Vernetzung von Schule und Wirtschaft; Werbung für Bürger- und Wirtschaftsengagement.

Besenbinderhof 37 • Tel.41 18 86 900 • Fax 41 18 86 600
freiwilligenboerse-hamburg@hamburg.de • www.eaktivoli.de
Bernd P. Holst • täglich 10-20 Uhr • 0160 – 90 14 13 30

Standort: Saal 3 / Stand 301 / Hamburg

Geborgenheit einer Gemeinschaft

Menschen brauchen die Geborgenheit einer Gemeinschaft. Das gilt für alle – und besonders für diejenigen, die es im Leben nicht einfach haben. Im Rauhen Haus nehmen wir die Menschen an, so wie sie sind: Kinder und Jugendliche, alte Menschen, psychisch kranke und behinderte Menschen.

Seit 175 Jahren besteht unsere Stiftung, damit Menschen ihren Sinn des Lebens erschließen und möglichst eigenständig leben können.

Solidarität und christliche Nächstenliebe sind die Grundlagen unserer Arbeit.



Beim Rauhen Hause 21
22111 Hamburg, Tel. 655 91-111
www@rauhenhaus.de

DAS RAUHE HAUS
lebendig. diakonisch. nah.

Freiwilliges Soziales Jahr - Diakonisches Werk

Gesucht werden: Junge Menschen zwischen 16 und 26 Jahren, die Interesse an einem Freiwilligen Sozialen Jahr haben.

Zweck/Ziele: Die Diakonie ist der soziale Dienst der evangelischen Kirchen.

Königstraße 54 • 22767 Hamburg • Tel. 30 620 - 285 / - 291 • Fax 30 620 - 333

fsj@diakonie-hamburg.de • www.fsj-diakonie-hamburg.de

Marjan van Harten

Standort: Saal 2 / Stand 221 / Hamburg

Freunde des Museums der Arbeit e.V.

Gesucht werden: Helfer/innen für den Museumsladen (vorrangig für Sa., So., Feiertage und Ferienzeiten), Freiwillige für das Werbe-Team (Infostand-Betreuung, Aktionsvorbereitung, Teamkoordination, Gestalter für Mac oder PC), Gelernte Schriftsetzer u. Buchdrucker (Besucherbetreuung in der offenen Druckwerkstatt, montags 18-21 Uhr), Helfer/innen für das Hafenumuseum im Aufbau (Pflege und Betrieb der technischen Anlagen und des Schaudepots).

Zweck/Ziele: Förderung des Museums der Arbeit und seiner Außenstellen.

Wiesendamm 3 • 22305 Hamburg

Tel. 428 133 520 • Fax 428 133 520

MdAFreunde@museum-der-arbeit.de

Kontakt: Vereinsbüro (Anschrift s. o.)

sowie: Bodo Apenburg • Tel. 735 46 43

Ernst Böttcher • Tel. 227 570 39

Standort: Saal 2 / Stand 222 / Barmbek, Veddel

Freundeskreis Oberaltenallee e.V.

Gesucht werden: Menschen, die bereit sind, ehrenamtlich unsere Heimbewohner zu begleiten, die Freude haben am Vorlesen, Basteln, Malen, Singen und ein Instrument spielen, denn wir richten z.B. Spielenachmittage aus, musizieren mit Bewohnern, übermitteln Geburtstagsglückwünsche usw.

Zweck/Ziele: Der Freundeskreis unterstützt die Bewohner der Senioren-Centren Finkenau und Auf der Uhlenhorst ideell und materiell. Die aktiven Mitglieder begleiten die Menschen zu Andachten, Ausfahrten, Theaterbesuchen und anderen Veranstaltungen.

Finkenau 19 • 22081 Hamburg • Tel. 22 13 59 • Fax 22 69 38 04

Sekretariat@Freundeskreis-Oberaltenallee.de

www.freundeskreis-oberaltenallee.de • Leonie Müller + Siglinde van Huffel Sprechstunden: Di. 10.00 - 11.30 Uhr, Fr. 15.00 - 18.00 Uhr

Standort: Saal 3 / Stand 316 / Eilbek, Uhlenhorst

I. K. A. R. U. S. e.V.

Informations- und Kontaktstelle aktiver Ruhestand

Kostenlose Beratung zur aktiven Ruhestandsgestaltung

Schopenstehl 23 • 20095 Hamburg • Telefon: 33 54 08 • Fax: 33 54 09

E-Mail: ikarus-wegweiser@gmx.de • Internet: www.ikarus-wegweiser.de

Sprechzeiten: Mo.–Fr. 9.00–13.00 Uhr • Do. auch von 14.00–18.00 Uhr

Gemeinsam aktiv

Gesucht werden: Integrationspartner in Osdorf und Lurup.

Zweck/Ziele: Begleitung von MigrantInnen im Stadtteil, z.B. Behördengänge, Arztbesuche, Schule, Sprachpatenschaften, Zeitungsprojekt in Osdorf.

Achtern Born 84 • 22549 HH • Tel. 72 96 45 81

v. Pander@diakonie-hamburg.de • www.diakonie-hamburg.de

Irene v. Pander • Mo. 14.30 - 16.00 Uhr, sonst AB

Standort: Saal 3 / Stand 315 / Hamburg

Gesellschaft der Freunde des Botanischen Gartens Hamburg e. V.

Gesucht werden: Gartenpaten (leichte gärtnerische Arbeit im Botanischen Garten), Unterstützung bei Veranstaltungen (wie Tagen der offenen Tür, Ausstellungen, Informationsveranstaltungen u. ä.) Kinderprogramm (insbesondere inhaltliche Betreuung von Gruppen).

Zweck/Ziele: Ehrenamtliche und finanzielle Unterstützung des Botanischen Gartens der Universität Hamburg.

Hesten 10 • 22609 Hamburg-Klein Flottbek • Tel. 82 293 - 161

Mi 10.00 - 12.00 Uhr u. AB • Fax 82 293 - 165

hortus@botanik.uni-hamburg.de • www.bghamburg.de

www.bghamburg.de/gesellschaft/helferkreis.htm

Frau Brunhild Kühl • Mi. 10.00 - 12.00 Uhr und nach Vereinbarung

Herr Stefan Rust • Mo. - Fr. ca. 8.30 - 15.30 Uhr •

Tel. 42 816 - 471

Standort: Saal 2 / Stand 218 / Klein-Flottbek

... für Hamburg!



Mit Sicherheit gut umsorgt

- o Häusliche Pflege
- o Hausnotruf
- o Tagespflege
- o Bestattungen
- o Notfallpflege
- o Betreutes Wohnen
- o Kurzzeit- und Dauerpflege

24 Stunden täglich

 **19 212**



Greenpeace Gruppe Hamburg

Gesucht werden: Ehrenamtliche Mitarbeiter für GREENPEACE-Aktionen.

Zweck/Ziele: Umweltschutz (Meer, Wald, Energie, Landwirtschaft).

Lattenkamp 13 • 22299 Hamburg • Tel. 41 04 942 • Fax 41 04 919
 hamburg@greenpeace.de • www.greenpeace-gruppe-hamburg.de
 Manfred Becker • 35 07 46 12 (ganztätig)
 manfredbgal@web.de

Standort: Saal 3 / Stand 314 / Hamburg

Grüne Damen und Herren (EKH)

Gesucht werden: Damen und Herren für Gespräche, Besorgungen und kleine Dienste für Patienten in Krankenhäusern und Bewohnern in Alteinrichtungen.

Zweck/Ziele: Ökumenische Krankenhaus-und Altenheimhilfe.

Chrysanderstraße 103 • 21029 Hamburg
 Tel. 72 16 312 • Fax 72 54 38 05
 bwempe@bergedorf.de • Brigitte Wempe

Standort: Saal 2 / Stand 208 / Hamburg

Guttempler - Bildungswerk LV Hamburg e. V.

Gesucht werden: Kinder ab 10 Jahre und Jugendliche bis 25 Jahre, die kaum oder keinen Alkohol trinken oder andere Drogen nehmen. Motto: „Wir brauchen keine Drogen“. Die bereit sind ihren Standpunkt weiterhin zu vertreten und andere Kinder, Jugendliche zu ermuntern ohne Drogen zu leben.

Zweck/Ziele: Das Guttempler - Bildungswerk wendet sich mit seinem Programm an alle Kreise der Bevölkerung und ist auch auf folgenden Gebieten tätig Aufklärung über die Alkohol- und Rauschmittelgefahren für den Einzelnen, Familie, im Berufsleben, im Verkehrsleben, in der Jugendarbeit. Internationale Verständigung und pädagogische Freizeithilfen.

Böckmannstr. 3 • 20099 Hamburg • Tel. 73 92 50 35

guttempler_bildungswerkhh@t-online.de

www.gbwhh.de

Elke Meßinger • 24 Stunden über AB

Täglich 7.00 - 9.00, 20.00 - 22.00 Uhr

Standort: Saal 2 / Stand 228 / St. Georg

Hamburg Leuchtfuehr

Gesucht werden: Ehrenamtliche Mitarbeiterinnen und Mitarbeiter im Hospiz.

Zweck/Ziele: Pflege und Betreuung von schwer kranken und sterbenden Menschen.

Seilerstraße 36 • 20359 Hamburg

Tel. 38 73 80 • Fax 38 61 10 12

c.kaiser@hamburg-leuchtfuehr.de • www.hamburg-leuchtfuehr.de

Christian Kaiser

Standort: Durchgang / Stand D04 / St. Pauli

Hamburg.org

Gesucht werden: Erwachsene Frauen + Männer, für die Nachrichten- (RSS) Internetredaktion, Betreuung und Pflege der Webpräsenz hamburg.org, Administratoren und Programmierer, Planung und Durchführung von Veranstaltungen.

Zweck/Ziele: Förderung von Demokratie und Bürgerengagement mit Hilfe des Internet.

Trostbrücke 4-6 • 20457 Hamburg

Tel. 36 66 19 • Fax 37 80 94

netzrat@hamburg.org

http://www.hamburg.org • Gode Wilke

Standort: Saal 2 / Stand 214 / Hamburg

Übersichtsplan Saal 1

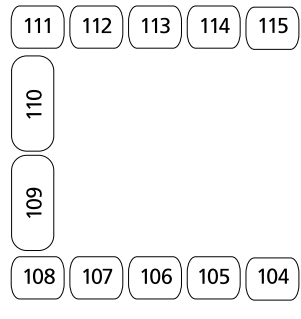

Übersichtsplan Saal 2

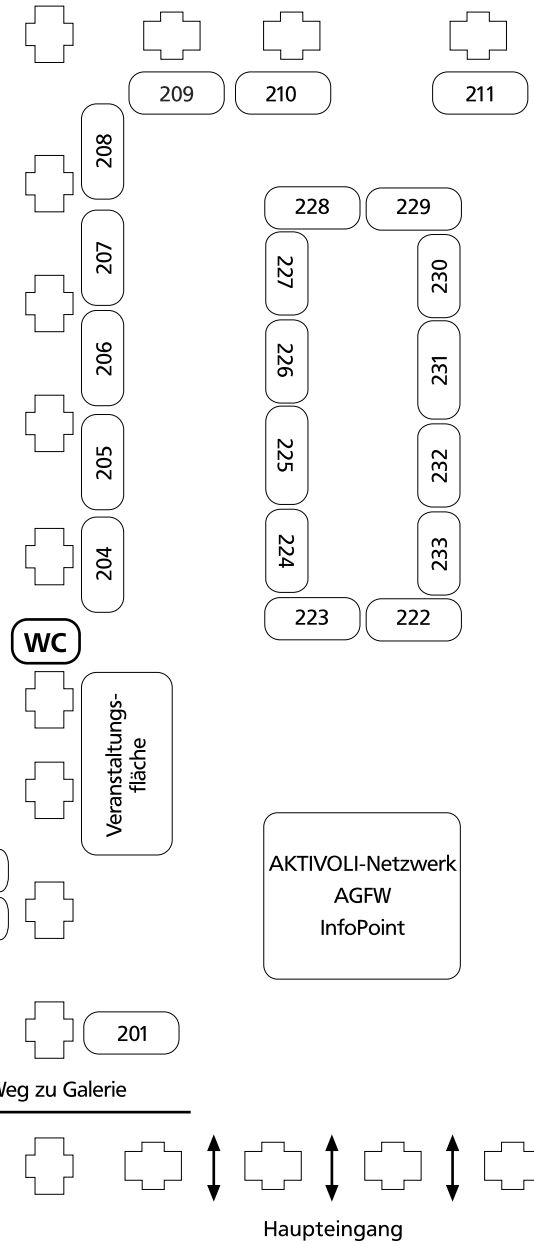

Übersichtsplan Saal 3

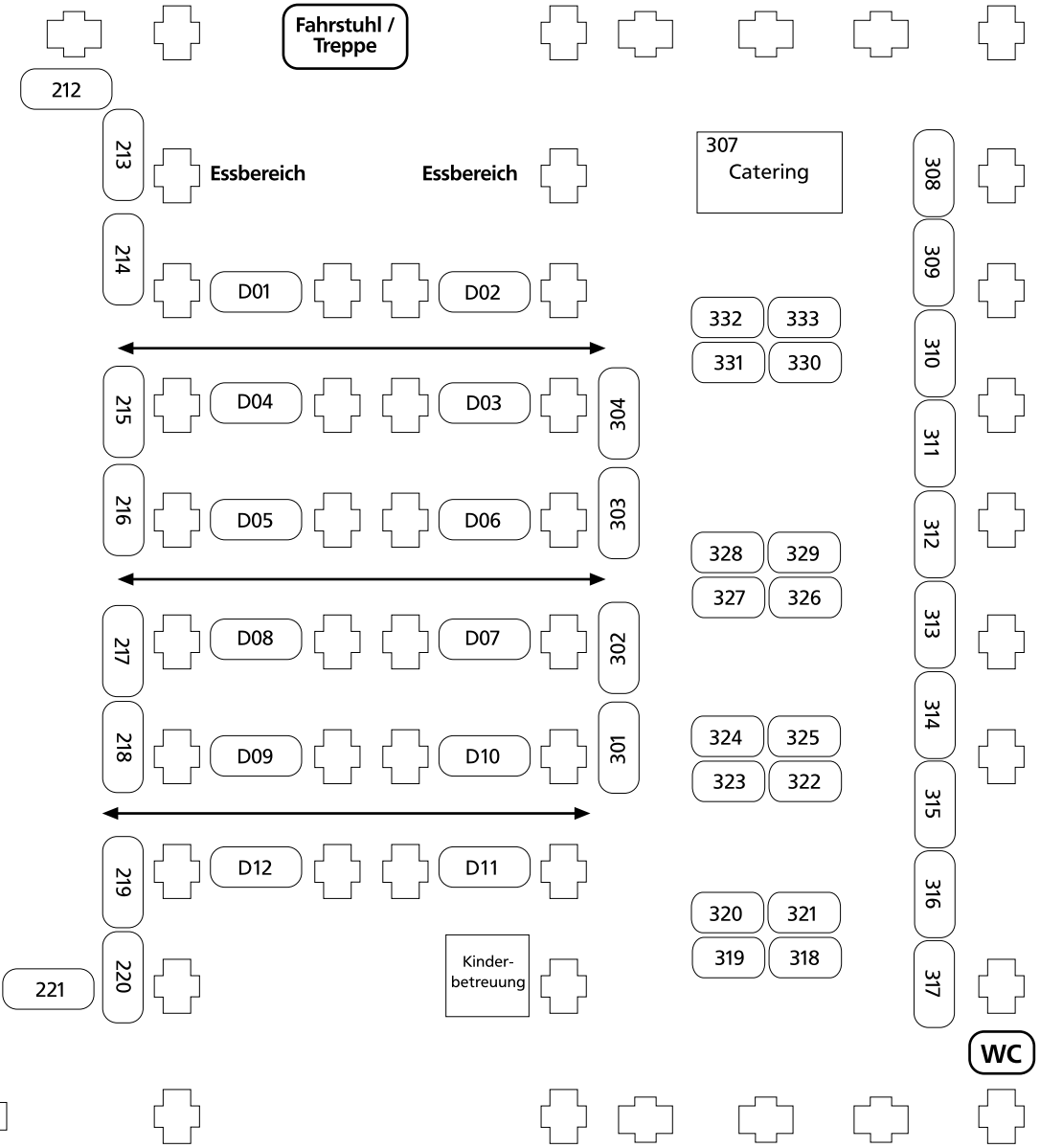

1. Stock Galerie

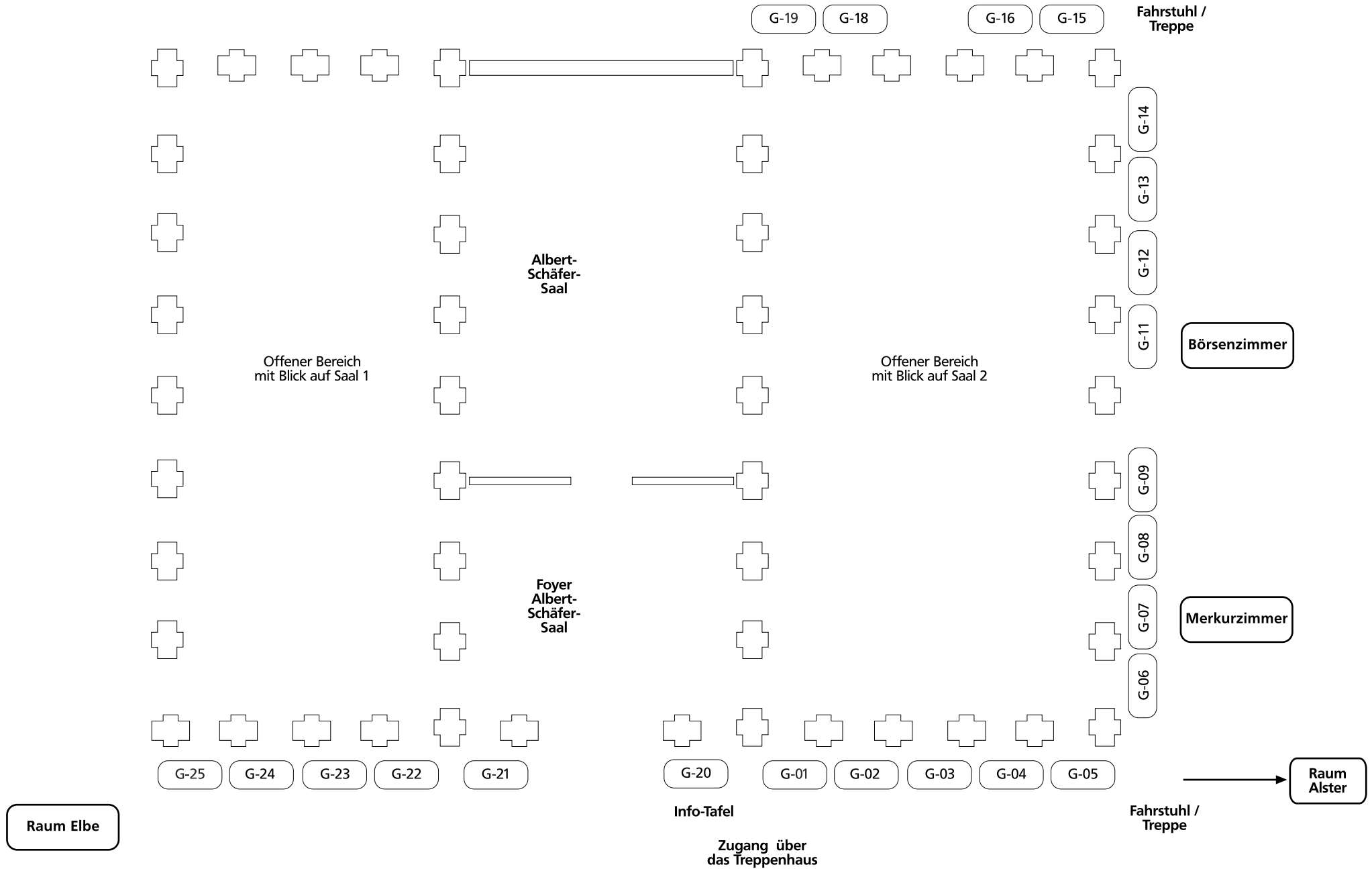

Hamburger Blindenstiftung, Senator-Ernst-Weiß-Haus

Gesucht werden: Einzelbegleitung für Bewohner: Spaziergänge, Gespräche, Vorlesen. Gruppenangebote für Bewohner: Musik, Spiele, Lesungen. Sterbebegleitung nach Konzept des SEWH, nur mit Ausbildung. Gartenarbeit im Duft- und Tastgarten.

Zweck/Ziele: Das Senator-Ernst-Weiß-Haus ist eine stationäre Altenpflegeeinrichtung der Hamburger Blindenstiftung, die eine auf sehbehinderte und blinde Senioren abgestimmte Pflege und Betreuung anbietet.

Bullenkoppel 17 • 22047 Hamburg • Tel. 69 46 20 00 • Fax 69 46 22 22
p.koalick@blindenstiftung.de • www.sewh.de
Frau Koalick 9.30 - 16.30 Uhr

Standort: Saal 1 / Stand 118 / Wandsbek

Hamburger Fürsorgeverein von 1948 e.V.

Gesucht werden: Erwachsene Frauen + Männer, die Einzelbetreuung und Gruppenarbeit in den Hamburger Haftanstalten übernehmen. Geplant ist ein auch ein Einsatz von Ehrenamtlichen zur Unterstützung in der Schuldnerberatung.

Zweck/Ziele: Wir beraten + betreuen Insassen, Haftentlassene und deren Angehörige zumal jede Verhinderung eines Rückfalls zum Opferschutz beiträgt. Außerdem beraten wir überschuldete Hamburger BürgerInnen im Rahmen unserer Schuldner- und Insolvenzberatung.

Max-Brauer-Allee 155 • 22765 Hamburg • Tel. 34 41 74 • Fax 34 08 31
Tel. der Schuldnerberatung 38 08 23 - 0
mail@hamburger-fuersorgeverein
www.hamburger-fuersorgeverein.de • Frau Edith Schwitters
Mo. – Do. 09.00 - 16.00 Uhr

Standort: Saal 2 / Stand 204 / Hamburg

Hamburger Gesundheitshilfe e.V./ Charon

Gesucht werden: Ehrenamtliche für den Besuchsdienst bei alten und/oder kranken Menschen im Bereich Barmbek / Wandsbek, Ehrenamtliche für den ambulanten Hospizdienst, im Bereich Barmbek.

Zweck/Ziele: Alten, kranken und sterbenden Menschen soll durch unsere Arbeit ermöglicht werden weiterhin in der vertrauten Umgebung ihrer eigenen vier Wände zu leben. Dabei ist uns die menschliche Begleitung durch ehrenamtliche Kräfte ein besonderes Anliegen. Die Ehrenamtlichen werden gut auf ihre Aufgabe vorbereitet und durch unsere Freiwilligenkoordinatorinnen begleitet..

ab 28.01.2008: Alter Teichweg 124 - 128 • Tel. 69 31 011
s.zawada@hgh-ev.de • CHARON: charon@hgh-ev.de
www.hamburger-gesundheitshilfe.de
Sabine Zawada • Tel. 69 31 011 (Besuchsdienst) • Charlotte Francke
Tel. 63 97 32 30 (Hospizdienst) • Anja Dose (CHARON) • Tel. 22 63 030 -0

Standort: Saal 2 / Stand 219 / Hamburg

Hamburger Hospiz e.V.

Gesucht werden: Für häusliche und stationäre Sterbebegleitung suchen wir ehrenamtl. MitarbeiterInnen. Zudem suchen wir MitarbeiterInnen mit journalistischem Hintergrund sowie für Vorträge u. Infostände Menschen mit Organisationstalent. Alle MitarbeiterInnen sind geschult u. werden kontinuierlich angeleitet u. fortgebildet.

Zweck/Ziele: Wir stehen schwer Erkrankten u. Angehörigen im letzten Lebensabschnitt bei. In der eigenen Wohnung, im Pflegeheim oder im stationären Hospiz unterstützen wir tatkräftig und emotional. So soll Selbstbestimmung u. ein Abschied in Würde gelingen. Unsere Öffentlichkeitsarbeit trägt dazu bei, das Sterben wieder ins Leben zu integrieren.

Helenenstraße 12 • 22765 Hamburg • Tel. 38 90 75 - 204 • Fax - 133
hospizberatungsdienst@hamburgerhospiz.de • www.hamburger-hospiz.de
Angela Reschke • Mo. 9.00 - 12.00 und Mi. 13.00 - 16.00

Standort: Saal 2 / Stand 211 / Altona

Hartwig-Hesse-Stiftung

Gesucht werden: Chorleiter/Gesangskreisleiter gern mit Gitarrenbegleitung oder Piano, Geschichtennachmittage / Plattdeutscher Geschichten Erzähler, Seniorentanz- Tänzerische Gymnastik –Bewegungskreis, Begleitservice zum Theater /Einkauf/Ausfüge/Spaziergänge.

Zweck/Ziele: Das HARTWIG HESSE'S WITWEN-STIFT ist eine betreute Altenwohnanlage mitten in St. Georg. In den ca. 90 Wohnungen wohnen ältere Damen, die sich weitgehend selbst versorgen. Die Damen erhalten auf Wunsch eine Mittagsmahlzeit. Es wird Nachtbereitschaftsdienst für akute Notfälle geleistet. Im Hause werden für die Bewohnerinnen kulturelle Veranstaltungen durchgeführt.

Alexanderstraße 29 • 20099 Hamburg / St. Georg • Tel. 25 32 84 20
Fax 25 32 84 29 • info@hartwig-hesse-stiftung.de
www.hartwig-hesse-stiftung.de • Frau Claudia Maruska
Mo. - Fr. von 9.00 - 15.00 Uhr

Standort: Galerie / Stand G23 / Hamburg-Innenstadt

Senator-Ernst-Weiß-Haus

Die WohnPflegeanlage für sehbehinderte und blinde Senioren



Den Lebensabend in Sicherheit genießen!
175 Jahre Hamburger Blindenstiftung



Bullenkoppel 17
22047 Hamburg
040 - 69 46 - 0
www.sewh.de



Hauptkirche St. Katharinen

Gesucht werden: Veranstaltungsmanagement und -betreuung, Öffentlichkeitsarbeit und Werbung, Betreuung unseres Kirchencafés, Betreuung der Kirchenbesucher (Kirchenwache).

Zweck/Ziele: Kirche: Verkündigung des Evangeliums in Wort, Musik und Tat.

20457 Hamburg • Tel. 30 37 47 30 • info@katharinen-hamburg.de
www.katharinen-hamburg.de • Renate Maßfeller, Büroleitung
Mo., Mi., Do., Fr. 9.00 – 12.00 Uhr

Standort: Saal 1 / Stand 107 / Hamburg

Hauptkirche St. Michaelis

Gesucht werden: Ehrenamtliche Mitarbeiter für Hamburgs Wahrzeichen, den Michel: Kirchenführer, Weihnachtsmarkthelfer, Kleiderkammerverkäufer und viele mehr!

Zweck/Ziele: Kirchliche Organisation.

Englische Planke 1a • 20459 Hamburg • Tel. 37 67 81 23
m.illert@st-michaelis.de • www.st-michaelis.de • Mo. - Fr. 9.00 - 17.00 Uhr

Standort: Durchgang / Stand D06 / Hamburg

Hauptkirche St. Petri – Petri-Shop Geschlechtergruppe

Gesucht werden: Menschen, die Lust haben, einen Teil ihrer Zeit zu spenden für unsere Kirche und ihre Besucher, so dass an 7 Tagen in der Woche die Kirche offen sein kann und Menschen einem freundlichem Gesicht begegnen; im Shop Verkauf von Postkarten u.a. Nähe zu Kirche und Christentum ist Voraussetzung.

Zweck/Ziele: Wir sind eine ev.-luther. Gemeinde im Zentrum der Hamburger City.

Kreuslerstr.6 • 20095 Hamburg • Tel. 32 57 400 • Fax 33 75 97

info@sankt-petri • www.sankt-petri.de • Jutta Wieters-Schrader • Tel 55 35 919

Standort: Galerie / Stand G21 / Innenstadt

Haus Alstertal Seniorenpflegegesellschaft mbH

Gesucht werden: Hausbesuchsdienste, Hospizbegleitung, Unterstützung in unseren Projekten.

Zweck/Ziele: Betreuung dementiell erkrankter älterer Menschen, Angebote einer niederschweligen Tagespflege, Pflegekurse f. Angehörige (Umgang u. Verhalten mit dementiell Erkrankten), Teilnahme an empathischen Massnahmen (Entspannungsmethoden), Begleitung von Wachkomapatienten.

22337 Hamburg • Wellingsbütteler Landstraße 217 - 221

Tel. 50 71 5 - 0 • kontakt@haus-alstertal.de • www.haus-alstertal.de

Susanne Lorenz und Günter Kassühke • Mo. – Fr. 09.00 – 18.00 Uhr nach Terminabsprache (auch an Wochenenden)

Standort: Saal 2 / Stand 233 / Hamburg

Q-AKTIVOLI

Das Portal für Qualität und Qualifizierung in der Freiwilligenarbeit
Diese Fortbildungsdatenbank umfasst eine große Auswahl an fachlichen Weiterqualifizierungen, Möglichkeiten des Austauschs und gemeinsamen Lernens für alle freiwillig Engagierten.

www.qaktivoli.de



Qualität in der Freiwilligenarbeit
Fachtage, Qualifizierungen, Qualitätsmanagement
Q-AKTIVOLI ist ein Projekt des AKTIVOLI-Netzwerks in Hamburg

Heerlein- und Zindler-Stiftung

Gesucht werden: Musikalische Begleitung für die Singgruppe.

Zweck/Ziele: Gemeinnützige Einrichtung, Pflege und Betreuung alter Menschen.

Koppel 17 • 20099 Hamburg • Tel. 28 00 85 90 • Fax 28 01 945 • info@Zindler-Haus.de
www.Zindler-Haus.de • Tamara Farrag • Mo. - Fr. von 12.00 - 13.00 Uhr

Standort: Galerie / Stand G08 / St. Georg

„Hilfe für das Leben“ e.V.

Gesucht werden: Freiwillige Helfer für unseren Schülerkreis in Eimsbüttel. Wir bieten ein gemeinsames Mittagessen, Hilfe bei den Hausaufgaben und aktive Freizeitgestaltung für Schüler. Die Tätigkeit wäre 1x die Woche (oder öfter) von 13.00- 17.00 Uhr.

Zweck/Ziele: „Hilfe für das Leben“ e.V. ist ein gemeinnütziger Verein. Unser Ziel ist es, Menschen zu helfen – z.B. Kinder, alte Menschen und auch Obdachlose zu unterstützen. Sämtliche Arbeiten werden ausschließlich ehrenamtlich geleistet.

Hohe Weide 8 • 20259 Hamburg • Tel. 43 18 88 18 • Email: anne.mone@t-online.de
Annette Mothes, Falls nicht erreichbar, läuft ein AB

Standort: Saal 2 / Stand 207 / Eimsbüttel

Hohenbuchen e.V. „Lernort Natur“

Gesucht werden: Hilfe bei: Land- und Gartenarbeiten (Säen, Pflanzen, Ernten usw.), Verarbeitung von Früchten , Sammeln und Trocknen von Kräutern, einfachen Bürotätigkeiten, Verkauf der selbst erzeugten Produkten.

Zweck/Ziele: Ökologisches und sozialtherapeutisches Projekt, das Land- und Gartenbau nach Bio-Richtlinien betreibt und Menschen mit Behinderungen Betätigungsfelder, Kontaktmöglichkeiten und Integration bietet.

Poppenbüttler Hauptstraße 46 • 22399 Hamburg • Tel. 60 20 733 • Fax 61 13 68 95
info@hohenbuchenlernortnatur.de • www.hohenbuchenlernortnatur.de
Heike Mäkel • Christine von Beichmann

Standort: Saal 2 / Stand 212 / Poppenbüttel

Hospizverein Hamburger Süden e.V.

Gesucht werden: Ehrenamtliche HelferInnen für den Telefondienst im Büro, Ehrenamtliche HospizhelferInnen für den Hamburger Süden, Ehrenamtliche(n) Pressesprecher(in), Ehrenamtliche HelferInnen bei Veranstaltungen des Vereins.

Zweck/Ziele: Sterben, Tod und Trauer einen angemessenen Platz im Leben geben. Den Sterbenden begleiten, den Trauernden unterstützen, Ausbau unseres ambulanten Hospizdienstes im Hamburger Süden. Öffentlichkeitsarbeit durch Vorträge, Info-Stände, Benefizveranstaltungen. Aufbau eines Palliativ-Care Stützpunktes, Bau eines stationären Hospizes.

Hölertwiete 5 • 21073 Hamburg • Tel. 76 75 50 43 • Fax 32 50 73 19
info@hospizverein-hamburgersueden.de • www.hospizverein-hamburgersueden.de
Dr.med.Heike Buck • Tel. 79 63 318 • heikebuck@online.de

Standort: Durchgang / Stand D05 / Hamburger Süden

I.K.A.R.U.S.

Gesucht werden: Buchhaltung/Schatzmeister, Unterstützung bei der Öffentlichkeitsarbeit, Mitarbeit bei Bürotätigkeit (Pflege der Datenbank, Telefondienst), Gestaltung und Pflege des Internetauftritts.

Zweck/Ziele: Beratung und Information zur aktiven Ruhestandsgestaltung.

Schopensteh 23 • 20095 Hamburg • Tel. 33 54 08 • Fax 33 54 09
e-mail: ikarus-wegweiser@gmx.de • www.ikarus-wegweiser.de
Kontakt: Sylke Warnholtz • Mo. – Fr. 9:00 - 13:00, Do. 14:00 - 18:00

Standort: Galerie / Stand G03 / Hamburg

Väteraufbruch für Kinder

Landesverein Hamburg e.V.

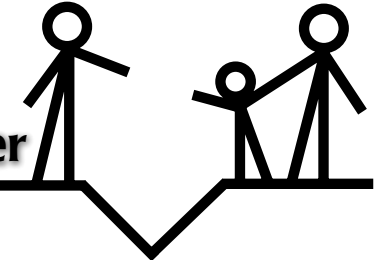

Allen Kindern beide Eltern!

- Hilfe bei Umgangsboykott
- Selbsthilfegruppen
- Vater-Kind-Freizeiten
- Medienarbeit
- Informationen von Behörden, Gerichten, Gutachtern und Politik

**Väteraufbruch für Kinder
Landesverein Hamburg e.V.**
Fischotterstieg 13
22159 Hamburg
Hotline: 01805 / 82 35 44
(12 cent/min aus dem dt. Festnetz)
Email: info@vafk-hh.de
www.vafk-hh.de

Initiative Aktivspielplatz Tegelsberg e.V.

Gesucht werden: Betreuung von Schulkindern, Werken, Basteln, Spielen Hausaufgaben betreuen.

Zweck/Ziele: Offene Kinder- und Jugendarbeit, Päd. Mittagstisch.

Tegelsberg 12 • 22399 HH • Tel. 60 62 655 • baui@tegelsberg.de • www.tegelsberg.de
Norbert Knappe • Mo. - Fr. von 12.00 - 17.00 Uhr

Standort: Galerie / Stand G14 / Hummelsbüttel

JesusCenter e.V.

Gesucht werden: Vorlesen, Hausaufgabenhilfe in der Kinderetage, Spielen mit dem Bollerwagen, Spielmobil auf Spielplätzen und Hinterhöfen, wellcome, Essensausgabe, Hilfe in der Küche, Kleiderausgabe und Gespräche mit Armen und Obdachlosen im Café Augenblicke.

Zweck/Ziele: Wir sind diakonisch tätig: Unterstützung und Förderung von armen und benachteiligten Kindern und Familien in St.Pauli. Hilfe für arme und obdachlose Menschen durch Essensausgabe, Lebensmittelspenden, Kleiderkammer und viel Zeit für Gespräch und Beratung im Café Augenblicke.

Schulterblatt 63 • 20357 Hamburg/St.Pauli

Tel. 40 18 77 - 33 • Fax 40 18 77 - 59

info@jesuscenter.de • www.jesuscenter.de • Holger Muetze, Mo. - Fr. 9.00 - 17.00 Uhr

Standort: Saal 2 / Stand 225 / Schanzenviertel

Jugenderholungswerk Hamburg e.V.

Gesucht werden: Engagierte und begeisterte Betreuer/innen für Ferienfreizeiten, in den Hamburger Schulferien 2 – 3 Wochen mit Kindern leben wollen, ein verlässlicher Partner im Team sind und sich über frohe gut erholte Kinder freuen.

Zweck/Ziele: In unseren Ferienfreizeiten im Frühjahr, Sommer und Herbst fahren ca. 1620 Hamburger Kinder und Jugendliche in Gruppen von bis zu 35 Gleichaltrigen mit 5 Betreuerinnen/Betreuern. Gemeinschaftliches Gruppenerlebnis, Spiel, Sport und Spaß sind garantiert. Wir bezuschussen Familien unterhalb einer bestimmten Einkommensgrenze.

Ausschläger Weg 68 • Tel. 251 20 55 • Fax 25 92 25

info@jugenderholungswerk.de • www.jugenderholungswerk.de

Kontakt: Ulrike Kutsch, Anke Nobis • Mo. - Fr. 9.00 – 12.30 und 13.30 – 17.00, Fr. bis 15.00

Standort: Saal 3 / Stand 313 / Hamburg und außerhalb Hamburg

Jung & Alt e.V.

Gesucht werden: Kinderbetreuung in Familien, Märchengroßeltern im Kindergarten, Projektmitarbeiter in der Geschäftsstelle, Fundraiser.

Zweck/Ziele: Wir verbinden Generationen, auch wenn sie nicht familiär verbunden sind. Generationen verbindende Projektarbeit. Projekt "Oma-Hilfsdienst" Projekt "Es war einmal...Märchen im Kindergarten".

Mühlendamm 86 • 22087 Hamburg

Tel. 25 17 733 • Fax. 25 17 734

info@jaz-ev.de • www.jaz-ev.de

Beate Schmidt • Mo. - Fr. 9.00 - 12.00 Uhr

ausserdem Mo. - Do. 14.00 - 17.00 Uhr

Standort: Durchgang / Stand D10 / Hamburg und Randgemeinden

Kinder brauchen beide Eltern e.V.

Gesucht werden: Kontaktpersonen als Ansprechpartner für Ratsuchende, Aktive für Durchführung von Kinder-Veranstaltungen, Aktive für Infostände.

Zweck/Ziele: Erhalt der gelebten Elternschaft für "Trennungs-Kinder", Einhaltung und Durchsetzung bestehender Gesetze, damit Kindern beide Elternteile erhalten bleiben, 50:50-Betreuung von „Trennungskindern“ bei Uneinigkeit der Eltern.

Schloßkamp 12 • 22880 Wedel

Tel. 04103 - 17 689 • Fax 04103 - 90 25 06

Uwe.junker@kbbe.de • www.kbbe.de • Uwe Junker, abends

Standort: Saal 1 / Stand 116 / Hamburg

Kinderernährungswerk Hamburg e.V.

Gesucht werden: Hilfe beim Bürodienst, Hilfe beim Aufbau einer Datenbank für vorh. Literatur und Zeitschriften, Einrichten, Überarbeiten des Aktenplans, Hilfe beim Kochen mit Kindern.

Zweck/Ziele: Die Ernährung als Bestandteil von Erziehung wieder stärker ins Bewusstsein zu rücken. Die Ernährung als Mittel der Erziehung bei der Behandlung schulischer und sozialpädagogischer Erziehungsaufgaben wieder umfassender einzubeziehen. Mit den Mitteln der Ernährung und Erziehung sollen Gesundheit und Leistungsfähigkeit von Kindern, Erziehern und anderen interessierten Erwachsenen verbessert werden.

Ausschläger Weg 68 • 20537 Hamburg

Tel. 25 43 600 • kierwe@aol.com kew-hamburg.de

Kontakt: Ute Gesch • Mi. 15.30 – 18.30

Standort: Galerie / Stand G25 / Hamburg

Kirchengemeinde Martin Luther King

Gesucht werden: KirchenvorsteherInnen: Leitung einer Kirchengemeinde, Gremienarbeit, Begleitung von Baumaßnahmen; Organisation von Fundraising Projekten; Mitarbeit rund um den Gottesdienst, Besuche bei ausgewählten Gemeindemitgliedern.

Zweck/Ziele: Unsere Gemeinde fühlt sich besonders beauftragt, für die sozial an den Rand gedrückten und finanziell sehr schwach gestellten Menschen im Stadtteil etwas zu tun. Sie hat in der Vergangenheit und tut das weiterhin, Projekte für Langzeitarbeitslose entwickelt. Jetzt wollen wir uns stärker zusätzlich Familien und Kindern zuwenden. SeniorInnen haben bei uns schon lange ihren Ort.

Gründgensstrasse 28 • 22309 Hamburg-Steilshoop

Tel. 63 90 560 • Fax 63 90 56 33

nagel-bienengraeber@martin-luther-king-steilshoop.de

Pastorin Christine Nagel-Bienengräber

Sprechstunde Fr. 11.30 – 12.30

Standort: Durchgang / Stand D12 / Steilshoop, Wandsbek

Kontakt- und Informationsstellen für Selbsthilfegruppen (KISS) Hamburg

Gesucht werden: KISS sucht Betroffene und Angehörige die eine neue Selbsthilfegruppe gründen möchten um sich im Erfahrungsaustausch mit anderen gegenseitig zu unterstützen und zu engagieren.

Zweck/Ziele: Die vier regionalen Kontaktstellen in Altona, Barmbek, Harburg und Wandsbek informieren, vermitteln und beraten Menschen, die an Selbsthilfegruppen interessiert sind oder sich allgemein über Selbsthilfe informieren möchten.

c/o KISS-Altona • Gaußstraße 21 • 22765 Hamburg

Tel. 39 57 67 • Fax 39 60 98 kissaltona@paritaet-hamburg.de

www.kiss-hh.de • Selbsthilfieberater/innen am o.g. KISS Selbsthilfe-Telefon

Mo. – Do 10.00 - 18.00 Uhr.

Standort: Saal 3 / Stand 322 / Hamburg

Kulturbrücke Hamburg e.V.

Gesucht werden: Unterstützung bei der Gewinnung von Kindern für die Kinderweltreise in Hamburg „Switch in vier Tagen um die Welt“ durch Vorstellung des Switch-Projekts in Schulen und Vereinen und Verteilung der Anmeldeflyer insbesondere an Kinder mit Migrationshintergrund.

Zweck/Ziele: In Hamburg leben Menschen aus über 180 Nationen. Die Kulturbrücke möchte Kinder für die Vielfalt der Lebensweisen und Kulturen in ihrer Nachbarschaft

begeistern und damit der Entstehung von Vorurteilen entgegenwirken. Toleranz und Verständnis sollen durch die neuen Eindrücke und faszinierenden Erlebnisse während der Switch-Reisen geweckt werden.

An der Alster 25 • 20099 Hamburg • Tel. 37 51 73 73 • Fax 37 51 73 76

info@kulturbrueckehamburg.de • www.switchhamburg.de

Frau Hourvash Pourkian • 10.00 Uhr - 17.00 Uhr

Standort: Saal 1 / Stand 111 / Hamburg

Landesjugendwerk der AWO e.V. Hamburg

Gesucht werden: BetreuerInnen für Ferienfahrten und Seminarfreizeiten.

Zweck/Ziele: Das Jugendwerk ist als Kinder- und Jugendverband Förderer und Interessensvertreter von Kindern und Jugendlichen seit den 70er Jahren. Ausschließlich ehrenamtlich organisierter Verband, der pädagogisch vielfältige Angebote für seine Zielgruppe schafft, z.B. Ferienfahrten, Seminare, Tagesaktionen sowie politische Bildungsarbeit.

Rothenbaumchausee 44 • 20148 Hamburg • Tel. 44 48 84

ljwhh@arcor.de • www.jugendwerk-hamburg.com

Bürozeiten: Mo. 12.00 – 14.00, Mi. 14.00 – 16.00 Uhr

Standort: Galerie / Stand G07 / Freizeiten

... für Hamburg!

ASB Bestattungen

Bestattungsfachinstitut

Vorsorge
Beratung
Trauerbegleitung

Arbeiter-Samaritanen-Bund

Tag und Nacht ☎ 833 98 200

www.asb-hamburg.de

Lange Aktiv Bleiben (LAB) Landesverband Hamburg e.V.

Gesucht werden: Computerexperten, Küchenhilfen, kreative Gruppenleiter, Ansprechpartner für Besucher, Mitarbeiter für Organisation und Verwaltung, Unterstützung für Öffentlichkeitsarbeit, u.a.mehr

Zweck/Ziele: Überparteiliche und überkonfessionelle Selbsthilfeorganisation für Senioren, gegründet 1958. Die 15 Treffpunkte in Hamburg werden ehrenamtlich organisiert. Die ehrenamtlichen Mitarbeiter übernehmen Verantwortung, organisieren Veranstaltungen, Kurse, Reisen, Tagestouren und vieles mehr für die Besucher.

Langenstücken 18 • 22393 Hamburg • Tel. 70 70 810 - 30 • Fax 70 70 81 059
 info@lange-aktiv-bleiben.de • www.lange-aktiv-bleiben.de • Kathrin Loose,
 pädagogische Begleitung & Freiwilligenkoordinatorin • Di. - Fr. 09.00 – 13.00 Uhr

Standort: Saal 2 / Stand 215 / Hamburg

Laurens-Janssen-Haus, ein Betrieb der passage gGmbH

Gesucht werden: Kommunikations- und Deutschtraining für MigrantInnen, Stadt-(teil)erkundungen mit Migranten „das ist Hamburg, unsere Stadt“, Unterstützung von AZUBI's bei der Suche nach Anschlussbeschäftigung.

Zweck/Ziele: Die passage gGmbH verfolgt d. Ziel, d. Beschäftigungsfähigkeit Erwerbsloser u. von Erwerbslosigkeit Bedrohter zu verbessern u. Arbeit u. Ausbildung zu ermöglichen. Schwerpunkt ist d. Bewältigung von Problemen, die sich aus d. persönl. Biographie, Alter, Geschlecht, Nationalität, langer Arbeitslosigkeit oder aus Behinderung ergeben. Prakt. Wissen wird durch d. Arbeit in soz. Arbeitsfeldern vermittelt, d. im Zusammenhang mit der Bekämpfung der Armut u. Verbesserung d. Lebensqualität stehen.

Kirchdorfer Damm 6 • 21109 Hamburg • Tel. 30 38 98 – 0 • Fax -11
 www.passage-hamburg.de • www.ljh-hamburg.de • Birgit Veyhle, Achim Vehn
 Margrida Arnedo • Mo. – Fr. 9.00 – 16.00 Uhr

Standort: Durchgang / Stand D08 / Wilhelmsburg, Veddel, Harburg, Neugraben

LEBEN MIT BEHINDERUNG HAMBURG

Gesucht werden: Freizeitbegleitung für Menschen mit Behinderung Mitarbeit in Projekten (z. B. Café, Freizeittreff) Rechtliche Betreuung.

Zweck/Ziele: LEBEN MIT BEHINDERUNG HAMBURG ist ein Zusammenschluss von Familien mit einem körper-, geistig- und mehrfach behinderten Angehörigen. Mit seinen 1.500 Mitgliedern vertritt er die Interessen behinderter Menschen und steht ihnen vom Kindes- bis ins Seniorenalter zur Seite mit: Beratung, Förderung, Wohn-, Arbeits- und Freizeitmöglichkeiten und einer Vielzahl ambulanter Angebote.

Südring 36 • 22303 Hamburg • Tel. 27 07 90 - 0 • Fax 27 07 90 - 948
 info@lmbhh.de • www.lmbhh.de • Caterina Römmer • Mo. - Do.

Standort: Saal 3 / Stand 308 / Hamburg

Malteser Hospizarbeit und Besuchsdienst

Gesucht werden: Ehrenamtliche MitarbeiterInnen für Sterbebegleitung, Ehrenamtliche MitarbeiterInnen für Öffentlichkeitsarbeit, Ehrenamtliche MitarbeiterInnen für Seniorenbegleitung.

Zweck/Ziele: Hospizarbeit: Begleitung Schwerkranker, Sterbender und ihrer Angehörigen, Palliative Fachberatung im Krankheitsverlauf, Trauerbegleitung.

Besuchsdienst: Unterstützung für alte Menschen regelmäßig stundenweise in ihrem Zuhause, Hilfe, die Selbstständigkeit alter Menschen zu erhalten und Freiräume für pflegende Angehörige zu schaffen.

Halenreihe 5 • 22359 Hamburg • Tel. 60 33 001 • Fax 60 91 17 81
 info@malteser-hospiz-hamburg.de • www.malteser-hospiz-hamburg.de

M. Gratz, C. Woisin, U. Fiebes, B. Kuchler, S. Kampmann • Mo. - Fr., 9.00 - 13.00 Uhr

Standort: Saal 1 / Stand 102 / Walddörfer, Langenhorn, Wandsbek

Martha Stiftung

Gesucht werden: Regelmäßiger Besuchsdienst, regelmäßige Durchführung von Gruppenaktivitäten, Unterstützung bei Feiern und Ausflügen, Vorträge halten

Zweck/Ziele: Die Martha Stiftung betreibt Einrichtungen der Pflege und Betreuung für ältere Menschen in den Stadtteilen Blankenese, Eidelstedt, Eimsbüttel, Langenhorn und Rahlstedt. Diese befinden sich im Bereich der (teil-)stationären und ambulanten Pflege, des Betreuten Wohnens und innovat. stadtteilorientierter Betreuungsangebote.

Gärtnerstraße 72 • 20253 Hamburg • Tel. 41 30 42 90 • Fax 41 30 42 99
 infomail.sen@martha-stiftung.de • www.martha-stiftung.de

Felix Sonntag • telefonisch Mo. – Fr. 9.00 - 16.00 Uhr (AB)

Standort: Saal 2 / Stand 227 / Hamburg

MENTOR – die Leselernhelfer e.V.

Gesucht werden: Mentoren (Vorleser), die jeweils mit einem Schüler im Alter von 8 – 16 Jahren lesen. Das Ziel ist, die Lust am Lesen zu wecken und das Leseverständnis individuell zu fördern.

Zweck/Ziele: MENTOR hat sich zum Ziel gesetzt, die Sprach- und Lesekompetenz von Schulkindern zu fördern. Durch gemeinsames Lesen und Gespräche soll die Lust auf eigenständiges Lesen geweckt, das Leseverständnis und die Ausdrucksfähigkeit verbessert werden. Die Lesestunde findet in der Schule statt und soll beiden, Kind und Mentor, Freude und Spaß bringen.

Poppenhusenstraße 12 • 22305 Hamburg • i. d. Bücherhalle • Tel. 67 04 93 00 AB
 info@mentor-hamburg.de • www.mentor-hamburg.de • Elif Tugan: Di. 10.00 – 16.00 • Heidi Frahm: Do. 10.00 – 16.00 Uhr

Standort: Galerie / Stand G01 / Hamburg

Nachbarschaftshilfe

Gesucht werden: Menschen, die Senioren in ihrer Nachbarschaft einen Teil ihrer Zeit spenden möchten, für soziale Kontakte, Spaziergänge, kleine Unterstützungen etc.

Zweck/Ziele: Die Isolation von älteren Menschen durchbrechen. Gegen Einsamkeit im Alter vorgehen, falls nötig, weitere Unterstützungsangebote einleiten.

ASB Zeitspender-Agentur Hamburg Schäferkampsallee 29 • 20357 Hamburg
Tel. 8339 8339 • Fax 83398 - 184 • zeitspender@asb-hamburg.de
www.zeitspender.de

Kontakt: Jens Schunk und weitere BeraterInnen • Mo. – Fr. 9.00 – 16.00

Standort: Saal 3 / Stand 320 / Hamburg

Naturschutzbund Deutschland (NABU) Landesverband Hamburg

Gesucht werden: Praktische Naturschützer, Helfer bei Arbeitseinsätzen, Öffentlichkeitsarbeiter, Organisationstalente

Zweck/Ziele: Bundesweit zählt der NABU rund 400.000 Mitglieder, über 18.000 davon in Hamburg. Der NABU betreibt praktischen Arten- und Biotopschutz, setzt sich bei Behörden und Politikern für die Belange von Natur und Umwelt ein, leistet Aufklärungsarbeit in der Öffentlichkeit und bietet ein breites Umweltbildungsprogramm für Kinder, Jugendliche und Erwachsene.

Haus der Zukunft • Osterstr. 58 • 20259 Hamburg • Tel. 69 70 89 0
Fax 69 70 89 19 • NABU@NABU-Hamburg.de • www.NABU-Hamburg.de
Zentrale, Mo. - Do. 9.00 - 13.00 u. 13.30 - 17.00, Fr. 9.00 - 13.00 und 13.30 - 15.30 Uhr

Standort: Saal 2 / Stand 232 / Hamburg

Novalis Stiftung von 2001

Gesucht werden: Begleitung von Schwangeren in Krisensituationen bis über den Zeitpunkt der Geburt hinaus, Patenschaft für Ungeborene, Hilfe bei Behördengängen, kurzzeitige Beaufsichtigung kleiner Kinder sowie administrative Unterstützung im Stiftungsbüro, z.B. Telefonbereitschaft.

Zweck/Ziele: Hilfe für Menschen, die durch Schwangerschaft, Geburt oder Erziehung eines Kindes in eine Krisensituation geraten; Beratung, Begleitung und Unterstützung für Frauen in Schwangerschaftskonflikten, Alleinerziehende sowie Paare und Familien. • Rappstr. 16 • 20146 Hamburg • Tel. 22 69 37 55 • Fax 22 69 37 56 • kontakt@novalisstiftung.de • www.novalisstiftung.de
Kontakt: Barbara Herling • Telefonsprechzeiten: Mo. - Do. 15:00 – 17:00
Fr. 11:00 – 14:00

Standort: Galerie / Stand G04 / Hamburg

Hartwig-Hesse-Stiftung
Hesse-Diederichsen-Heim
Altenwohnanlage St. Johannis
Heerlein- & Zindler-Stiftung
Daniel Schutte Stiftung
Keitel-Stiftung

HARTWIG HESSE
STIFTUNG

**Wohnen, Betreuung
und Pflege im Alter**



Wir helfen Ihnen, die passende Wohnform fürs Alter zu finden – abgestimmt auf Ihre Wünsche, Bedürfnisse und individuellen Voraussetzungen.

Wir heißen Sie willkommen!

Rufen Sie uns einfach an – gern senden wir Ihnen unsere Broschüre mit Informationen zu den einzelnen Einrichtungen. Oder Sie besuchen uns unter www.hartwig-hesse-stiftung.de im Internet.

- Stationäre Pflege
- Betreutes Wohnen
- Wohnanlagen
- Ambulanter Pflegedienst
- Verwaltungsservice

In ganz Hamburg

- Rissen
- St. Georg
- Neustadt
- Eppendorf
- Barmbek
- Langenhorn
- Steilshoop
- Neuwiedenthal

HARTWIG-HESSE-STIFTUNG
Gesamtverwaltung
Alexanderstr. 29 • 20099 Hamburg
Tel.: 040 25 32 84-0
Fax: 040 25 32 84-29
info@hartwig-hesse-stiftung.de

OMEGA - Mit dem Sterben leben e.V.

Gesucht werden: Ehrenamtliche für die Begleitung von Schwerkranken und Sterbenden, Interessierte, die sich in der Mitgliederbetreuung und in der Öffentlichkeitsarbeit engagieren möchten.

Zweck/Ziele: OMEGA ist eine überkonfessionelle, weltanschaulich ungebundene Gemeinschaft von Menschen, mit der Bereitschaft, sich persönlich und unmittelbar für sterbende und trauernde Menschen einzusetzen.

Langenharmer Ring 61 • 22844 Norderstedt • Tel. 52 66 263
dorothee.nieder@t-online.de • www.omega-ev.de • Frau Dorothee Nieder

Standort: Saal 1 / Stand 109 / Hamburg

Oxfam Deutschland – Oxfam Shop Hoheluft

Gesucht werden: Ehrenamtliche Mitarbeiter/innen in unserem Ladengeschäft, für das Sortieren und Auspreisen der Sachspende, Warenpräsentation, Verkauf und Beratung, Kassenbedienung und Abrechnung. Regelmäßig 5 Stunden pro Woche und vierteljährlich 1 mal Samstags.

Zweck/Ziele: Unabhäng. Nothilfe-, Entwicklungs- und Kampagnenorganisation. Oxfam leistet weltw. Not- und Katastrophenhilfe, fördert Projekte zur Entwickl. und Krisenpräev., informiert in globalen Kampagnen über d. Ursachen von Armut und setzt sich für d. Verbesserung v. politischen und wirtschaftlichen Rahmenbeding. ein. Finanzierung u.a. durch Erträge d. ehrenamtl. Oxfam-Shops.

Hoheluftchaussee 58 • 20253 Hamburg • Tel. 42 93 53 43 • Fax 42 93 53 44
Shopinfo@oxfam.de • www.oxfam.de
Kontakt über Oxfam Shop • Öffnungsz. Mo - Fr 10.00 - 19.00 Uhr
Sa 10.00 – 15.00 Uhr • Shopleiterinnen: Gabriele Enders-Kirsch, Ursula Rohlf, Susanne Schau

Standort: Saal 2 / Stand 213 / Wandsbek, Hoheluft

Oxfam Deutschland-Oxfam Shop Wandsbek

Gesucht werden: Ehrenamtliche Mitarbeiter/innen in unserem Ladengeschäft, für das Sortieren und Auspreisen der Sachspenden, Warenpräsentation, Verkauf und Beratung, Kassenbedienung und -abrechnung. Regelmäßig 5 Stunden pro Woche und vierteljährlich 1 mal Samstags.

Zweck/Ziele: Unabhängige Nothilfe-, Entwicklungs- und Kampagnenorganisation. Oxfam leistet weltweit Not- und Katastrophenhilfe, fördert Projekte zur Entwicklung und Krisenprävention, informiert in globalen Kampagnen über die Ursachen von Armut und setzt sich für die Verbesserung von politischen und wirtschaftlichen Rahmenbedingungen ein. Finanzierung u.a. durch Erträge der ehrenamtlich geführten Oxfam-Shops.

Wandsbeker Marktstr. 10 • 22041 Hamburg • Tel. 67 04 92 72 • Fax. 67 04 92 73
shopinfo@oxfam.de • www.oxfam.de
Kontaktaufnahme über Oxfam Shop Öffnungszeiten: Mo. - Fr. 10.00 - 19.00 Uhr,
Sa. 10.00 - 14.00 Uhr
Shopleiter/innen: Katrin Kroker, Horst Böhme

Standort: Saal 2 / Stand 213 / Wandsbek, Hoheluft

Paten indischer Kinder e.V.

Gesucht werden: Helfer für Werbung für Patenschaften, Textgestaltung, Homepage, Öffentlichkeitsarbeit, leichte Büroarbeiten.

Zweck/Ziele: Schulbildung von Kindern aus den untersten und ärmsten Schichten Indiens.

Zum Osterstein 7 • 22113 Oststeinbek • Tel. 71 25 246 • Fax 71 00 66 43
ReiserOststeinbek@t-online.de
www.Paten-indischer-Kinder
Hedwig und Walter Reiser, keine festen Termine

Standort: Saal 1 / Stand 110 / Hamburg

alsterdorf assistenz nord

Unterstützung für Menschen mit und ohne Behinderung

Einer sinnvollen Beschäftigung nachgehen, selbstbestimmt das eigene Leben gestalten, egal ob in der eigenen Wohnung oder in einer Wohngemeinschaft. Ob Erwachsene, Familien und Kinder, der Wunsch nach Eigenverantwortlichkeit ist immer der gleiche. Diejenigen, die dabei Unterstützung wünschen, wenden sich an uns. Wir finden mit Ihnen gemeinsam die für Sie passgenaue Assistenzleistung.

alsterdorf assistenz nord · Hamburger Straße 152 · 22083 Hamburg
Tel.: 0 40.41 92 76- 0 · Fax: 0 40.41 92 76- 27 · www.alsterdorf-assistenz-nord.de
Spendenkonto: Bank für Sozialwirtschaft · BLZ: 251 205 10 · Kto: 444 44 02
alsterdorf assistenz nord gGmbH – Im Verbund der Evangelischen Stiftung Alsterdorf

Patriotische Gesellschaft von 1765

Gesucht werden: Laufende Unterstützung auf dem Gebieten Engagement, Förderung, Denkmalschutz, Interkulturelles Leben, Kultur, Kinder und Jugendhilfe, Stadtentwicklung, Wirtschaft und Gesellschaft, Neue Medien, Zukunftsfragen.

Zweck/Ziele: Förderung des Gemeinwohls der Stadt Hamburg. Bei parteipolitischer Neutralität und finanzieller Unabhängigkeit.

Trostbrücke 4-6 • 20457 Hamburg • Tel. 36 66 19 • Fax 37 80 94
 info@patriotische-gesellschaft.de • www.patriotische-gesellschaft.de
 Geschäftsstelle Mo. - Fr. 9.00 - 12.00 Uhr

Standort: Durchgang / Stand D01 / Hamburg-City

peace brigades international (pbi), Deutscher Zweig e. V.

Gesucht werden: Mitwirkende für die Organisation des 2. Hamburger Friedenslaufes, insbesondere für: Logistik, Grafik, Tontechnik, Presse, Musik & Kunst. Aber auch für kurzfristige Aufgaben: Flyer verteilen, Plakate aufhängen, Sanitätsdienst organisieren, Materialien beschaffen.

Zweck/Ziele: Seit 25 Jahren begleiten pbi-Freiwillige bedrohte MenschenrechtsverteidigerInnen in Konfliktgebieten. In Deutschland engagieren sich pbi Ehrenamtliche in der Öffentlichkeits- und Lobbyarbeit und tragen dadurch zur Schaffung einer internationalen Aufmerksamkeit bei, die für den Schutz der in Konfliktgebieten von pbi begleiteten MenschenrechtsverteidigerInnen wesentlich ist.

Bahrenfelder Str. 79 • 22765 Hamburg • Tel. 38 06 903 • Fax 38 69 417
 Paola.Rosini@pbi-deutschland.de • www.pbi-deutschland.de • Paola Rosini
 Di., Do. 10.00 - 15.00, Mi. 15.00 - 17.00 Uhr

Standort: Saal 1 / Stand 108 / weltweit

Handwerk macht Schule

Gesucht werden: Menschen mit handwerklichen Fähigkeiten und oder Ausbildungen, die Schülern aus den Jahrgängen 7-9 in kleinen Gruppen handwerkliche Fähigkeiten näher bringen. Alle Gewerke werden gesucht, vom Friseurhandwerk bis zum Zimmermann.

Zweck/Ziele: Durch handwerklichen Unterricht soll Schülern von Haupt- und Realschulen eine Berufsorientierung geboten werden. Dadurch kann das Selbstbewusstsein der Schüler gestärkt, die richtige Berufswahl gefördert und die Ausbildungsplatzsuche verbessert werden.

ASB Zeitspender-Agentur Hamburg • Schäferkampsallee 29 • 20357 Hamburg
 Tel. 8339 8339 • Fax 83398 - 184 • zeitspender@asb-hamburg.de • www.zeitspender.de
 Kontakt: Jens Schunk und weitere BeraterInnen • Mo. – Fr. 9.00 – 16.00

Standort: Saal 3 / Stand 320 / Hamburg



Freiwilligenbörse auf Draht Hamburg

Auskunft – Information – Beratung – Coaching

Freiwilligenbörse auf Draht Hamburg

**Besenbinderhof 37
20097 Hamburg**

Tel. 040 – 411 88 6 900
 Fax 040 – 411 88 6 600

Beratungszeiten

Montag - Donnerstag
 Von 10 bis 17 Uhr

Freitag
 Von 10 bis 13 Uhr

Kundenzentrum Bezirksamt Hamburg-Mitte

**Steinstrasse 1
20097 Hamburg**

Tel. 040 – 411 88 6 900
 Fax 040 – 411 88 6 600

Beratungszeiten

Montag Von 08 bis 18 Uhr
 Dienstag Von 07 bis 13 Uhr
 Mittwoch Von 08 bis 16 Uhr

Donnerstag Von 08 bis 19 Uhr
 Freitag Von 08 bis 13 Uhr

Radio Eilbek e.V.

Gesucht werden: Moderatoren, Patientenbetreuer, Techniker für Audiotechnik.

Zweck/Ziele: Betrieb und Unterhaltung des Patientenradios im Klinikum Eilbek Schön Kliniken als Mittel zum Zweck: Patientenbetreuung.

Dehnhaiide 120, im Klinikum Eilbek Haus 6
22081 Hamburg • Tel. 20 92 - 35 41
Fax 04106 / 99 50 91 • Mitarbeiter Tel. 0178 / 81 13 023 • Service@radioeilbek.de •
www.radioeilbek.de • Herr Mader • Mo. – Fr. 15.00 - 20.00 Uhr

Standort: Galerie / Stand G19 / Eilbek

Raum der Stille

Gesucht werden: Freiwillige, die bereit sind, einige Stunden in der Woche den Raum der Stille zu hüten, die Besucher freundlich zu begrüßen, ggf. Auskunft zu geben über die Hilfsangebote der Stadt und die Besuche zu dokumentieren. Die Freiwilligen arbeiten allein und selbstständig.

Zweck/Ziele: Ein Angebot zur Kontemplation, keine Beratertätigkeit. Die Freiwilligen müssen bereit sein, an regelmäßig stattfindenden Fachaustauschen mit den Kollegen/ Kolleginnen und Fortbildungsveranstaltungen teilzunehmen.

Im Hamburger Hauptbahnhof, Tunnel zwischen Südsteig und Mönckebergstraße • Tel. 22 07 952 • ingeborgheger@gmx.de • Tagsüber: Herr Herrmannes (Stadtmission), Frau Dreyer und Ingeborg Heger

Standort: Saal 2 / Stand 220 / Hamburg-Mitte

Ronald McDonald Haus Hamburg

Gesucht werden: Menschen, die regelmäßig 3 Stunden pro Woche helfen und dabei hauswirtschaftliche Arbeiten (Vorbereiten der Apartments) oder die Betreuung der Familien (An- und Abreisen, Abendessen oder Frühstück) übernehmen oder die Wochenenddienste übernehmen.

Zweck/Ziele: Das Ronald McDonald Haus Hamburg ist ein Zuhause auf Zeit für die Familien schwer kranker Kinder, die im nahe gelegenen UKE behandelt werden. Durch die Nähe der Eltern können die Kinder schneller gesund werden, denn: Nähe hilft heilen. Das Familienzentrum gehört zur McDonald's Kinderhilfe Stiftung, mit Sitz in München, die Träger des Deutschen Spendensiegels DZI ist.

Robert-Koch-Straße 20 • 20249 Hamburg
Tel. 46 88 62 - 0 • Fax 46 88 62-27
haus.hamburg@mcdonalds-kinderhilfe.org
www.mcdonalds-kinderhilfe.org • Nicole Voigt • Mo. - Fr.8.00 - 18.00 Uhr

Standort: Saal 3 / Stand 326 / Eppendorf

Seniorenbildung Hamburg e.V. - seniorTrainerin

Gesucht werden: Menschen, die nach ihrem Berufsleben, in der Rolle als seniorTrainerin, gemeinnützige Einrichtungen projektweise beraten und begleiten. Sie knüpfen an ihre (Lebens-) Erfahrungen und Kompetenzen an. Auf diese Tätigkeit werden sie durch eine Weiterbildung vorbereitet.

Zweck/Ziele: Förderung von Bildung, Begegnung und freiwilligem Engagement für Menschen ab 50 Jahre. Qualifizierung und Begleitung zu unterschiedlichen Formen des freiwilligen Engagements. Stärkung der Möglichkeiten zur Gestaltung und Mitgestaltung Älterer in der Gesellschaft.

Bahrenfelder Strasse 242 • 22765 Hamburg
Tel. 39 10 63 76 • Fax. 39 10 63 77
koetter-westphalen@seniorenbildung-hamburg.de
www.seniorenbildung-hamburg.de Andrea Kötter-Westphalen
Tel. 39 10 63 76 • Di. 10.00 – 16.00 Uhr
Büro seniorTrainerin
Tel. 24 877 – 362 • , Di. - Mi. 10.00 – 13.00 Uhr

Standort: Galerie / Stand G09 / Hamburg

Kontakt- und Informationsstellen für Selbsthilfegruppen

KISS Hamburg



www.kiss-hh.de

Was macht KISS?

KISS informiert, berät und vermittelt Menschen, die an Selbsthilfegruppen interessiert sind

KISS hilft bei der Gründung von neuen Selbsthilfegruppen und unterstützt bestehende Gruppen

KISS arbeitet mit Fachleuten, Einrichtungen und Institutionen zusammen und macht den Selbsthilfgedanken bekannt.

Selbsthilfe-Telefon: 39 57 67 (Mo – Do 10-18 Uhr)

Regionale Beratung in den Kontaktstellen (Mo, Do 10-13 & Di 15-17 Uhr)

KISS-Altona	Tel. 492 92 201	KISS-Harburg	Tel. 300 87 322
KISS-Barmbek	Tel. 639 73 446	KISS-Wandsbek	Tel. 492 92 508

Seniorentreffpunkt Eilbek

Gesucht werden: Organisationsleitung u. Planung des Seniorentreffpunkts (Teamarbeit), Leitung v. Freizeit- oder Lernangeboten, Menschen ab ca. 50 Jahren, die Lust haben, sich an der Organisation vom Seniorentreffpunkt zu beteiligen und/oder ein Freizeit- oder Lernangebot für Senioren aus Eilbek und Umgebung zu gestalten. Z. B.: Englischgruppe, Museumsbesuche, Literaturkreis.

Zweck/Ziele: Der Seniorentreffpunkt Eilbek ist eine Einrichtung von Senioren für Senioren aus Eilbek und Umgebung. Unter dem Motto „Gemeinsam mit anderen etwas tun anstatt zu warten, dass etwas geschieht“ haben hier Menschen ab ca. 50 Jahren ein buntes Freizeit- und Lernangebot entwickelt.

Ritterstr. 39 • 22089 Hamburg • Tel. 25 13 056 • Senioren1@aol.com
Team der Sprechzeiten (u.a. Frau Wüst, Frau Paulus), Di. 10.00 – 12.00 Uhr

Standort: Saal 2 / Stand 206 / Eilbek

Seniorentreffs der AWO

Gesucht werden: Freiwillige für die Leitung von Gesprächs-, und Interessengruppen/Kursen (Gymnastik, Theater, Wandern, Malen, Basteln, Singen, Werken, Spielen, Töpfern, Literatur, Sprachen, Computer...), Mitarbeit in unseren Treffs in Verwaltung und Organisation sowie Café und Küche.

Zweck/Ziele: Förderung und Organisation von Begegnungen, Kontakten, und gemeinsamen Aktivitäten von und mit älteren Bürgerinnen und Bürgern in stadtteilbezogenen Seniorenclubs und Seniorentreffpunkten.

Rothenbaumchaussee 44 • 20148 Hamburg • Tel. 41 40 23 40 • Fax 41 40 23 55
freiwillige@awo-hamburg.de • www.awo-hamburg.org • Till Kobusch, Jenny Fabig

Standort: Saal 3 / Stand 324 / Hamburg

SiA „Selbständig im Alter“ vom Nussknacker e.V.

Gesucht werden: Besuch- und Begleitedienst für Seniorinnen und Senioren, Organisation von Unternehmungen und Ausflügen, Mitwirkung im Vereinsrat des Nussknacker e.V., Beratung der Geschäftsführung.

Zweck/Ziele: Mit SiA werden alte Menschen im Bezirk Altona angesprochen, die möglichst lange, selbstbestimmt in ihrer Wohnung leben möchten und sich Unterstützung dort und zur normalen und gesundheitserhaltenden Teilhabe am sozialen Leben wünschen.

Langelohstr.134 • 22549 Hamburg • Tel. 86 62 57 20 • Fax. 86 62 57 10
sia@nussknacker-hh.de • www.nussknacker-hh.de • Ralph Szeymies

Standort: Galerie / Stand G24 / Altona

Sozialdienst katholischer Frauen

Gesucht werden: Ladentätigkeit (Verkauf), Sortieren von Kleiderspenden, Öffentlichkeitsarbeit (Kleiderkiste), Patinnen für unser Windelprojekt, Hausaufgabenhilfe, Hilfe beim Kochen für Kinder, Bürokräft (Verein).

Zweck/Ziele: Caritative Arbeit im Bereich Frauen und Familien. Frauen helfen Frauen, Kindern, Familien und Männern. Der SkF arbeitet auf der Grundlage eines christlichen Menschenbildes und setzt sich für sozial benachteiligte Menschen unabhängig ihrer Nationalität und ihrer Konfession ein.

Oelkersallee 39 • 22769 Hamburg (Geschäftsstelle) • Tel. 82 63 80
Fax 88 09 82 67 (Vorstand) • marionpuender@freenet.de
www.skf-hamburg-altona.de • Marion Pünder

Standort: Galerie / Stand G06 / Hamburg

Sozialverband Deutschland e.V. (SoVD)

Gesucht werden: Menschen, die anderen Hilfen im Alltäglichen leisten; z.B. Einkaufen, Spazieren gehen, Vorlesen, Begleitung bei Arztbesuchen o.ä., (Wichtig: Kein Ersatz für professionelle Pflege, Assistenz od. Haushaltshilfe).

Zweck/Ziele: Förderung -der Altersfürsorge, -von Patienten, -der Hilfe für Menschen mit Behinderungen und -sozial benachteiligter Menschen um ein Höchstmaß an sozialer Gerechtigkeit zu erreichen.

Pestalozzistraße 38 • 22305 Hamburg • Tel. 61 16 07 - 0 • Fax 61 16 07 50
info@sovd-hh.de • www.sozialverband-hh.de • Karin Wöhrmann tgl. 9.00 - 15.00 Uhr
(mind.) telefonisch, oder karin.woehrmann@sovd-hh.de

Standort: Saal 3 / Stand 328 / Hamburg

Special Olympics Hamburg e.V.

Gesucht werden: Wir suchen freiwillig Engagierte, die sich in folgende Aufgaben mit einbringen möchten: Hilfe bei Veranstaltungen (Sport u. Charity), regelmäßigem Training, Öffentlichkeitsarbeit, Bürotätigkeiten.

Zweck/Ziele: Special Olympics ist weltweit die größte Sportorganisation für Menschen mit Behinderung. Wir sind vom IOC (Internationales Olympisches Komitee) anerkannt und wollen mit Sport und Bewegung zur Akzeptanz und Integration von Menschen mit geistiger Behinderung in unserer Gesellschaft beitragen. Unsere Vereinsarbeit erstreckt sich über ganz Norddeutschland.

Koppel 65 • 20099 Hamburg • Tel. 18 00 68 33 /- 34
info@specialolympics-nord.de • www.specialolympics-nord.de
Frau Curdt / Herr Karrasch • werktags 10.00 - 16.00 Uhr

Standort: Saal 1 / Stand 103 / Hamburg

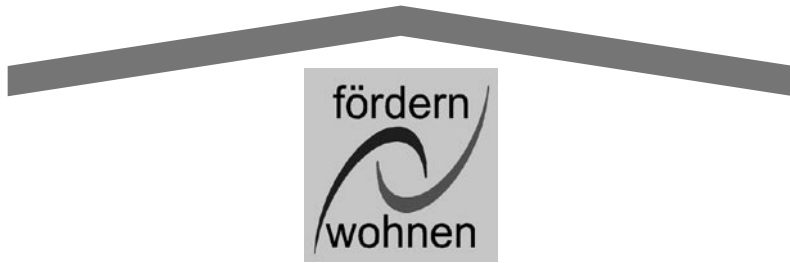

Mehr als ein Dach! Wir überwinden Wohnungslosigkeit

Wir kümmern uns um Menschen, die ihre Wohnung verloren haben oder als Zuwanderer nach Hamburg gekommen sind. Bei uns finden sie professionelle Hilfen, spezialisierte Angebote und ein vorübergehendes oder dauerhaftes Zuhause in

- rd. 60 Wohnanlagen und Wohnunterkünften
- zwei Übernachtungsstätten
- über 300 Mietwohnungen und
- speziellen Wohnprojekten

Ein noch neuer Geschäftszweig ist unser Betreutes Wohnen für Senioren mit zwei Mietwohnanlagen und über 200 Wohnungen in Groß Borstel und Altona.

Wir freuen uns auf Ihren Besuch
an unserem Stand Nr. 329
auf der AKTIVOLI Freiwilligenbörse

f & w fördern und wohnen AöR

Geschäftsbereich Wohnen

Grüner Deich 17 · 20097 Hamburg · Telefon: (040) 42 83 5-3277

E-Mail: wohnen@foerdernundwohnen.de

oder besuchen Sie uns im Internet: www.foerdernundwohnen.de

Starthilfe

Gesucht werden: Berufserfahrene Freiwillige, die in einer 1-zu-1 Betreuung (Haupt-) Schüler und Schülerinnen auf ihrem Weg in den Beruf unterstützen, stärken und coachen.

Zweck/Ziele: Ziel dieses Projektes ist es, Jugendliche auch unter den zurzeit schweren Bedingungen durch ehrenamtliche Schülercoaches zu unterstützen. Dazu gehört: Fördern und Fordern zur Stärkung des Selbstwertgefühls, Hilfe bei schulischen Problemen zur Erreichung eines guten Schulabschlusses, Unterstützung bei der Praktikums- und Ausbildungsplatzsuche einschließlich Begleitung während der ersten Monate in der beruflichen Praxis.

AWO Hamburg e.V. • Rothenbaumchaussee 44 • 20148 Hamburg
Tel. 41 40 23 41 • Fax 41 40 23 55 • fabig@awo-hamburg.de • Jenny Fabig

Standort: Saal 2 / Stand 210 / Langenh., Wandsb., Othmarsch., Harburg, Berged.

Stiftung Freiraum e.V.

Gesucht werden: Wir suchen Freiwillige zur Unterstützung der Arbeit im Trägerverein des Künstlerhauses Vorwerk-Stift.

Zweck/Ziele: Zweck des Vereins ist die Unterstützung bedürftiger Personen, sowie die Förderung von Kunst, Kultur, Denkmalschutz und Völkerverständigung. Dieses geschieht z.B. indem, insbesondere jungen Künstlern und Wissenschaftlern, schützenswerte Gebäude kostengünstig und zeitlich befristet zur Verfügung gestellt werden.

Stiftung Freiraum e.V. • c/o Kai Haberland • Baumkamp 56 • 22299 Hamburg
Tel. 51 91 64 • Fax 51 91 65 • Kai Haberland (tagsüber)

Standort: Durchgang / Stand D07 / Hamburg

Tagesaufenthaltsstätte (TAS) Norderstedt

Gesucht werden: Kommunikative und verlässliche Menschen, die offen auf andere Menschen zugehen können, als Ansprechpersonen anwesend sind, gern kochen und praktisch mit anpacken.

Zweck/Ziele: Zentrum für Begegnung, Kommunikation, praktische Hilfe und Beratung für Menschen in verschiedenen sozialen Notlagen. Wir bieten eine angenehme Atmosphäre, hören zu, beraten und unterstützen. Es gibt Raum zum Ausruhen und Kräftesammeln, preiswertes warmes Essen, Dusche, Waschmaschine, Postadresse, PC und Schließfach.

Lütjenmoor 17 a • 22850 Norderstedt • Tel. 52 32 070 • Fax. 52 38 54 33

wohnungsenhilfe@dwniendorf.de • www.dwniendorf.de

Kontakt: Frau Müller Di. 9.30 - 15.00 • Mi. und Fr. 9.00 - 17.00

Standort: Galerie / Stand G12 / Norderstedt

Verein Jordsand zum Schutze der Seevögel und der Natur e.V.

Gesucht werden: Handwerker und Helfer fast aller Gewerke zur Renovierung der Infozentren, Betreuer für Amphibienzäune, Helfer für Biotoppflege, Zugvogelberinger, uva., Jugendliche (16 – 25 Jahre) für internationale Sommerworkcamps (Uferschutzarbeiten zur Halligerhaltung) auf der vereinseigenen Hallig Norderoog.

Zweck/Ziele: Der Verein Jordsand betreibt Tier-, Natur- und Umweltschutz sowie Umweltbildung. Der Schutz der Vögel durch Reservatsbetreuung steht dabei im Vordergrund. Dazu hat der Verein bereits 1909 die Hallig Norderoog gekauft. Heute betreut der Verein Jordsand über 20 Reservate mit 9 Infozentren in ganz Norddeutschland, z.B. auf Neuwerk, Helgoland, Sylt, an der Schlei u. im Osten Hamburgs.

Verein Jordsand e.V. • Haus der Natur • Bornkampsweg 35 • 22962 Ahrensburg
Tel. 04102 / 32 656 • Fax 04102 / 31 983 • info@jordsand.de • www.jordsand.de
Kontakt: täglich von 10:00 - 17:00

Standort: Durchgang / Stand D09 / Hamburg und Umgebung

Väteraufbruch für Kinder Landesverein Hamburg e.V.

Gesucht werden: Betreuer für Selbsthilfegruppen, Personen für die Vorbereitung und Durchführung von Veranstaltungen und Ausstellungen, Organisatoren/innen von Eltern-Kind-Veranstaltungen.

Zweck/Ziele: Die Arbeit des Väteraufbruch Hamburg basiert auf den drei Säulen: Beratung, Aktionen und politische Bildung. In der Beratung hilft der Väteraufbruch Eltern nach einer Trennung den Kontakt zu den Kindern zu halten. Im Bereich der Aktionen organisiert der Väteraufbruch Eltern-Kind-Freizeiten, Veranstaltungen zum Kindeswohl und politische Veranstaltungen zur Meinungsbildung.

VafK e.V. • Fischotterstieg 13 • 22159 Hamburg • Tel. 64 07 401 • (Astrid Perrey-Kröger)
http://vaeteraufbruch-hamburg.de • Detlef Naumann • 0179 / 51 22 289

Standort: Saal 3 / Stand 309 / Hamburg

Verein für Freie Mitarbeit im Hamburger Strafvollzug e.V.

Gesucht werden: Ehrenamtliche Helfer, die nach einer kostenlosen Ausbildung durch den Verein, je nach persönlichen Möglichkeiten ca. 2 bis 4 Stunden alle 14 Tage oder auch wöchentlich zur Verfügung stellen können.

Zweck/Ziele: Betreuung und Begleitung von Inhaftierten in den Hamburger Justizvollzugsanstalten in Gruppen und einzeln.

per Adresse Sigrid Iblher • Turmweg 15 • 20148 Hamburg • Tel. 41 49 83 87
sigrid.iblher@hamburg.de • www.freiehelferimstrafvollzug.de • Frau Sigrid Iblher

Standort: Saal 2 / Stand 204 / Hamburg

Volksbund Deutsche Kriegsgräberfürsorge e. V. , LV Hamburg

Gesucht werden: Teamer/In für Jugendcamps im In- und Ausland, Friedhofsführer/in für Hamburger Friedhöfe, Organisator/in von friedenspädagogischen Einheiten und Seminaren, Rechercheur/in.

Zweck/Ziele: Gedenken an die Opfer von Krieg und Gewaltherrschaft und Mahnung zum Frieden, Instandhaltung und Pflege der Kriegsgräber im In- und Ausland, Beratung und Betreuung von Angehörigen, öffentlichen und privaten Stellen, Internationale Jugend- und Bildungsarbeit, Völkerverständigung.

Saling 9 • 20535 Hamburg • Tel. 25 90 91 • Fax 25 09 050 • info@volksbund-hamburg.de
www.volksbund-hamburg.de • Dr. Oktavia Christ • Mo. – Fr. 09.00 – 17.00 Uhr

Standort: Saal 3 / Stand 310 / Hamburg

Vormundschaftsverein, Diakon. Werk des KKr. Blankenese

Gesucht werden: Ehrenamtliche, die bereit sind eine Vormundschaft für Kinder oder Jugendliche zu übernehmen (kann beinhalten: rechtliche Vertretung, Orientierungshilfe Schule/Beruf, Vermögensverwaltung, Zeit schenken, persönliche Beziehung).

Zweck/Ziele: Übernahme von Vormundschaften für Kinder/Jugendliche, deren Eltern die Erziehungsverantwortung nicht alleine übernehmen (können). Nach Sorgerechtsentzug, Tod der Eltern, für minderjährige unbegleitete Flüchtlinge...Auswahl, Qualifizierung, Vermittlung, Begleitung und Beratung ehrenamtlicher Vormünder.

Mühlenberger Weg 57 • 22587 Hamburg • Tel. 87 97 16 - 17 / - 18 • Fax 86 90 81
maginot@diakonie-blankenese.de • www.vormundschaften-hh.de • Stephanie Maginot,
Nicole Mätzler • Sprechzeiten: Di. 13.00 - 16.00, Mi. 9.00 - 12.00 Uhr u. nach Vereinb.

Standort: Saal 1 / Stand 101 / Hamburg

Waldjugend Hamburg e.V.

Gesucht werden: Junge Menschen ab 15 Jahren, die sich ehrenamtlich und aktiv in der Gruppenleitung in Niendorf und Harburg, während der Veranstaltungen an Wochenenden und in den Ferien, an der Betreuung des Seminarhauses und an der Öffentlichkeitsarbeit beteiligen wollen.

Zweck/Ziele: Der Verein hat es sich zum Ziel gesetzt, Kindern und Jugendlichen durch den Gang in den Wald etwas über den Wald zu vermitteln. Während der Gruppenstunden und Veranstaltungen werden naturkundliche Themen bearbeitet, etwas für den Umweltschutz getan und natürlich auch gespielt, gebastelt und gewerkt.

Lokstedter Holt 46 • 22453 Hamburg • Tel. 52 59 47 50 • Fax 52 59 47 27
info@waldjugendhamburg.de • www.waldjugendhamburg.de • Ines Möller
Fr. 16.00 bis 18.00 Uhr oder AB (es wird auf jeden Fall zurückgerufen)

Standort: Saal 2 / Stand 216 / Niendorf, Harburg

WEISSER RING e.V. Hamburg

Gesucht werden: Mitarbeiterinnen und Mitarbeiter für die Öffentlichkeitsarbeit.

Zweck/Ziele: Der WEISSE RING ist eine Hilfeorganisation für Kriminalitätsopter. Er tritt für die Interessen der Betroffenen ein und unterstützt die Kriminalitätsvorbeugung. Der WEISSE RING kann Opfern schnell, unbürokratisch und direkt auf vielfältige Weise helfen: Persönlichen Betreuung nach der Straftat, Hilfeleistungen im Umgang mit Behörden, Begleitung zu Gerichtsterminen, Unterstützung bei materiellen Notlagen im Zusammenhang mit der Straftat.

Winterhuder Weg 31 • 22085 Hamburg • Tel. 25 17 680 • Fax 25 04 267
 lbhamburg@weisser-ring.de • www.weisser-ring.de >>Landesbüros>>
 Landesbüro Hamburg • Mo. – Fr. 09.00 – 16.00 Uhr

Standort: Saal 3 / Stand 312 / Hamburg

wellcome

Gesucht werden: Betreuung des Babys und/oder der Geschwisterkinder, Unterstützung der Mutter bei der Betreuung der Kinder (z.B. gemeinsamer Kinderarztbesuch), ca. 1-2 mal pro Woche für jeweils 2-3 Stunden. wellcome ist in Hamburg an 11 Standorten vertreten.

Zweck/Ziele: Praktische Unterstützung von Familien in den ersten Monaten nach der Geburt eines Babys.

Max-Zelck-Str. 1 • 22459 Hamburg • Tel. 58 95 02 76 • Fax 58 95 02 79
 hamburg@wellcome-online.de • www.wellcome-online.de • Gesa Bahr
 Mo. - Fr. 9.00 - 12.30 Uhr • Wir leiten weiter an d. wellcome Standorte in Hamburg u. Umgebung.

Standort: Saal 2 / Stand 231 / Hamburg

Zeitzeugenbörse Hamburg im Seniorenbüro Hamburg e.V.

Gesucht werden: Gespräche mit jüngeren Generationen in Schulen, Unterstützung beim Neuaufbau von Gruppen in Hamburger Stadtteilen, Publikationen erstellen, layouts und mitgestalten, Aufbau und Wartung der Zeitzeugen-Datenbank.

Zweck/Ziele: Die Zeitzeugenbörse sucht d. Dialog d. Generationen. Zeitzeugen erinnern sich, bereiten authentische Erlebnisse auf, besuchen Schulen, knüpfen Kontakte zu Medien u. gestalten Kulturangebote mit. Selbst erlebte Geschichten werden aufgeschrieben u. in einem Archiv erfasst. Die Zeitzeugenbörse umfasst 4 Gruppen in u. um Hamburg.

Steindamm 87 • 20099 Hamburg • Tel. 30 39 95 07 • Fax 30 39 95 08
 Senioren1@aol.com • www.seniorenbuero-hamburg.de/zeitzeuarch.htm • Ulrich Kluge
 Mo. - Do. 9.00 - 13.00 Uhr (tel.). Oder direkt zu den Gruppentreffen kommen: Jeden 1. und 3. Dienstag im Monat, 10.00 Uhr Steindamm 87.

Standort: Saal 2 / Stand 217 / Hamburg

Nächstenliebe braucht Engagement. Von allen.

Nächstenliebe kann sich auf zweierlei Weise zeigen:
Selbst helfen.

Oder diejenigen unterstützen, die anderen helfen.
Die Martha Stiftung, ihre Mitarbeiter und Förderer tun dies seit über 150 Jahren.

In Alten-, Sucht- und Behindertenhilfe.

Mehr Informationen über unsere Arbeit:



MARTHA STIFTUNG

...seit 1849 im Dienste der Diakonie

Eilbeker Weg 86
 22089 Hamburg
 Telefon 040 20 98 76 - 0
 www.martha-stiftung.de

Veranstalter:

Die AKTIVOLI-Freiwilligenbörse wird veranstaltet von:

Arbeitsgemeinschaft der Freien Wohlfahrtspflege Hamburg e. V.

Grevenweg 89 • 20537 Hamburg • Tel. 23 15 86
E-Mail: agfw.ede@t-online.de

Projektkoordination:

Der Paritätische Wohlfahrtsverband Hamburg e. V.

Torsten Dalitz • Wandsbeker Chaussee 8
22089 Hamburg
Tel. 41 52 01 72 • torsten.dalitz@paritaet-hamburg.de



in Zusammenarbeit mit:

Albers, Ursula

Pommernstraße 19a • 25436 Tornesch • Tel. 04122-56 06 00

alsterarbeit gGmbH

Alsterdorfer Markt 4 • 22297 Hamburg • Tel. 50 77 37 82

Alsterdorf-Assistenz-Ost gGmbH

Steilshooper Straße 54 • 22305 Hamburg • Tel. 69 79 81 19

Alsterdorf-Assistenz-West gGmbH

Max-Brauer-Allee 50 • 22765 Hamburg • Tel. 35 74 81 21

Alsterdorfer-Assistenz-Nord gGmbH

Hamburger Straße 152 • 22083 Hamburg • Tel. 41 92 76 22

ASB Zeitspender-Agentur Hamburg

Schäferkampsallee 29 • 20357 Hamburg • Tel. 83 39 83 39

AWO Hamburg e.V.

Rothenbaumchaussee 44 • 20148 Hamburg • Tel. 41 40 23 41

BHH Behindertenhilfe Hamburg gGmbH

Holzdammer Weg 53 • 20099 Hamburg • Tel. 227 227 34

Bürgerstiftung Hamburg

Mittelweg 120 • 20148 Hamburg • Tel. 41 44 97 50

Das Hunger Projekt e.V.

Ahornkamp 11 • 22335 Hamburg • Tel. 63 28 18 77

Das Rauhe Haus

Ochsenzoller Straße 147 • 22848 Norderstedt • Tel. 53 54 04 12

Der Runde Tisch Bramfeld

Karlshöhe 3 • 22175 Hamburg • Tel. 64 91 70 44

Deutscher Kinderschutzbund, Landesverband Hamburg e.V.

Fruchtallee 15 • 20259 Hamburg • Tel. 43 29 270

Deutsches Rotes Kreuz LV HH e.V.

Behrmanplatz 3 • 22529 Hamburg • Tel. 55 42 02 47

Diakoniewerk TABEA e.V.

Am Isfeld 19 • 22589 Hamburg • Tel. 80 92 11 23

Diakonisches Werk

Königstraße 54 • 22767 Hamburg • Tel. 30 62 02 14

Freiwilligen Zentrum Hamburg

Danziger Straße 52a • 20099 Hamburg • Tel. 24 87 73 60

Freunde des Museums der Arbeit e.V.

Wiesendamm 3 • 22305 Hamburg • Tel. 42 81 33 520

Grüne Damen und Herren im AK St. Georg

Lohmühlenstr. 5 • 20099 Hamburg • Tel. 18 18 85 21 15

Hamburger Betreuungsvereine c/o Betreuungsverein Eimsbüttel

Mansteinstraße 52 • 20253 Hamburg • Tel. 42 00 226

Hamburger Gesundheitshilfe e.V.

Straßburger Platz 5 • 22049 Hamburg • Tel. 69 31 011

Hamburger Öffentliche Bücherhallen

Hühnerposten 1 • 20097 Hamburg • Tel. 42 60 62 82

Helmut Huntenburg

Ebner-Eschenbach-Weg 10 • 21035 Hamburg • Tel. 73 52 864

I.K.A.R.U.S.

Schopenstahl 23 • 20095 Hamburg • Tel. 33 54 08

Initiative Aktivspielplatz Tegelsberg e.V.

Tegelberg 12 • 22399 Hamburg • Tel. 60 62 655

Jugenderholungswerk Hamburg e.V.

Ausschläger Weg 68 • 20537 Hamburg • Tel. 25 12 055

Jung + Alt e.V.

Mühlendamm 86 • 22087 Hamburg • Tel. 25 17 733

Kinderernährungswerk Hamburg

Ausschläger Weg 68 • 20537 Hamburg • Tel. 25 43 600

Leben mit Behinderung Hamburg

Südring 36 • 22303 Hamburg • Tel. 27 07 90 604

Motte e.V.

Eulenstraße 43 • 22765 Hamburg • Tel. 39 92 620

Novalis Stiftung von 2001

Rappstraße 16 • 20146 Hamburg • Tel. 22 69 37 55

Oxfam Deutschland - Oxfam Shops Hamburg

Wandsbeker Marktstraße 10 • 22041 Hamburg • Tel. 67 04 92 72

f&w fördern und wohnen AÖR

Grüner Deich 17 • 20097 Hamburg • Tel. 42 83 53 277

KISS / Der Paritätischer Wohlfahrtsverband Hamburg e.V.

Gaußstraße 21 • 22765 Hamburg • Tel. 39 20 57

Raum der Stille

Arndtstraße 2 a • 22085 Hamburg • Tel. 22 07 952

Seniorenbüro Hamburg e.V.

Steindamm 87 • 20099 Hamburg • Tel. 30 39 95 07

Seniorentreffpunkt Eilbek „Mach mit!“

Ritterstraße 39 • 22089 Hamburg • Tel. 25 13 056

SeniortrainerInnen - c/o Freiwilligenzentrum

Danziger Straße 52a • 20099 Hamburg • Tel. 24 87 73 62

SoVD Sozialverband Deutschland e.V.

Pestalozzistraße 38 • 22305 Hamburg • Tel. 61 16 07 11

Väteraufbruch für Kinder Landesverein Hamburg e.V.

Steinikestraße 12 • 21073 Hamburg • Tel. 76 57 553

Weisser Ring e.V.

Sievekingsallee 150a • 22111 Hamburg • Tel. 65 15 395

wellcome

Max-Zelck-Straße 1 • 22459 Hamburg • Tel. 58 95 02 76

Liebe Leserin, lieber Leser, liebe Mitstreiterinnen, liebe Mitstreiter!

An dieser Stelle möchten wir uns bei den vielen freiwilligen Helferinnen und Helfern bedanken, die hier im Börsenblatt nicht namentlich erwähnt sind.

Ohne die Mithilfe dieser Menschen wäre die Durchführung einer solchen Veranstaltung nicht möglich. Oder sie wäre mit hohen Standgebühren und Eintrittspreisen verbunden. Aber dann wäre die AKTIVOLI-Freiwilligenbörse eine Veranstaltung unter anderen Vorzeichen. Denn gerade der niedrigschwellige (sprich kostenfreie) Zugang zu Informationen zum bürgerschaftlichen und freiwilligen Engagement und die Chance auch für kleine Organisationen sich zu präsentieren machen den Reiz der Veranstaltung aus. Gerade die Vielfalt der Angebote und die Chance für jeden Bürger sich in unserer Gesellschaft einzubringen prägen das Wesen einer Bürgergesellschaft.

Deshalb ein großes **DANKESCHÖN** an Alle die ihre Zeit gespendet haben.

Stichwortverzeichnis
A

Arztbesuchen 61
 Audiotechnik 58
 Ausbildungsplatzsuche 56, 63

B

Babys 66
 Basteln 19, 28, 32, 46, 60
 Begleitedienst 60
 Begleitung 66
 Behinderung 16, 21, 24, 50, 70,
 Behördengängen 52
 Beratung 6, 8, 12, 13, 14, 15, 17, 18, 20,
 26, 27, 28, 29, 30, 40, 45, 46, 48, 50, 52,
 54, 59, 60, 63, 65
 Berufsorientierung 20, 56
 Besuche 18, 23, 26, 28, 40, 41, 43, 48, 51,
 58
 Betreuer 17, 19, 21, 25, 26, 29, 31, 32, 33,
 35, 40, 42, 43, 44, 46, 47, 50, 51, 58, 65,
 66
 Bibliothek 15
 Biotoppflege 64
 Blutspendedienst 14, 20
 Buchdrucker 32
 Buchhaltung 45
 Büro 14, 20, 21, 22, 31, 44, 59, 61

C

Café 15, 46, 50, 60
 Chorleiter 41

D

Datenbank 29, 45, 47, 66
 Deichwacht 24
 Demenz 14, 19, 20
 Denkmalschutz 56, 63
 Deutschtraining 50

E

Einkaufen 61
 Engagement 3, 4, 5, 7, 6, 9, 11, 12, 13, 14,
 20, 28, 29, 30, 56, 59
 Essensausgabe 46

F

Fahrer 23
 Familien 15, 25, 31, 46, 47, 48, 50, 52, 58,
 61, 66
 Ferienfahrten 49, 46
 Freilichtmuseum 30
 Freiwilligen Sozialen Jahr 32
 Freizeitangebote 20, 28, 44
 Friedenslauf 56
 Friedhofsführer 65
 Fundraiser 47

G

Gartenarbeiten 33, 44
 Gespräche 6, 34, 40, 46, 51, 66
 Grafik 56
 Grüne Damen 15, 34, 70
 Gruppenleiter 21, 50

H

Hafenmuseum 32
 Haftanstalten 40
 Handarbeiten 28
 Handwerk 14, 16, 20, 29, 56, 64
 Hausaufgaben 14, 20, 22, 44, 46
 Hauswirtschaft 58
 Heimbewohner 32
 Homepage 19, 30, 55
 Hospiz 15, 18, 26, 35, 40, 41, 43, 44, 51

I

Integration 15, 44
 Interessengruppen 60
 Internet 21, 35

J

Jugend 13, 14, 20, 29, 30, 14, 20, 29, 49,
 56, 65

K

Katastrophenschutz 14, 20
 Kinder 5, 13, 14, 15, 19, 20, 22, 25, 35, 44,
 46, 47, 48, 49, 52, 55, 56, 58, 71
 Kindeswohl 64
 Kirchenführer 42
 KirchenvorsteherInnen 48
 Kleiderkammer 46

Kochen 20, 21, 28, 46, 47, 60, 61, 63
 Kriegsgräber 65
 Kriminalitätsofopfer 66
 Krippe 20
 Kuchenbäcker 23
 Kultur 4, 5, 14, 16, 20, 24, 28, 30, 56, 63
 Kunst 17, 56, 63

L

Leseförderung 22

M

Malen 28, 32, 60
 Medienboten 22
 Menschenrechtsarbeit 18
 MigrantInnen 33, 50
 Mitgliederbetreuung 54
 Moderatoren 58
 Musizieren 32, 41

N

Naturschutz 6, 15, 52

O

Obdachlose 28, 46
 Öffentlichkeitsarbeit 16, 17, 19, 22, 23, 27,
 30, 31, 41, 42, 44, 45, 50, 51, 54, 55, 61,
 65, 66
 Organisationsleitung 60

P

Patenschaften 55
 Patienten 15, 34, 58, 61
 PC 14, 20, 31, 32, 35, 50
 Programmierer 35
 Promotionteam 14
 Psychisch kranke Frauen 13

R

Rechtliche Betreuung 50
 Redakteure 14, 35
 Renovierung 64

S

Sanitätsdienst 25, 56
 Schriftsetzer 32
 Schuldnerberatung 40
 Schülerlotsen 31
 Schüler 56

Schwangere 52
 Schwerkranke 15, 54
 Secondhandladen 20
 Selbsthilfegruppen 48, 64
 Seminarfreizeiten 49
 Senioren 14, 15, 20, 26, 28, 31, 32, 40,
 48, 50, 52, 60, 41, 71
 Singen 32, 44, 60
 Sortieren 54, 61
 Spaziergänge 40, 41, 52
 Spielen 46, 60
 Sport 16, 30, 46
 Stadtentwicklung 56
 Stille 6, 58, 71
 Strafvollzug 64
 Suchthilfe 27

T

Telefon 17, 19, 44, 45, 48, 52
 Tontechnik 56
 Tresenmitarbeiter 23

U

Umweltschutz 34, 64, 65
 Unternehmungen 13, 60

V

Veranstaltungsmanagement 42
 Verkauf 14, 17, 20, 29, 30, 32, 43, 44, 54,
 61
 Verwaltungsaufgaben 23
 Vorlesen 20, 32, 40, 46, 51, 61
 Vormundschaft 65
 Vorträge 19, 28, 41, 45, 51

W

Wald 34, 65
 Warenpräsentation 54
 Wartung 28, 29
 Webdesigner 31
 Werken 46, 60
 Windelprojekt 61
 Winternotprogramm 28, 29
 wirtschaftliche Zusammenarbeit 22

Z

Zeitzeugen 66
 Zugvogelberinger 64

Bitte unterstützen Sie die
 AKTIVOLI-Freiwilligenbörse
 durch eine Spende.

Empfänger:
 Arbeitsgemeinschaft
 der Freien Wohlfahrtspflege
 Hamburg e. V.
 Bank für Sozialwirtschaft
 BLZ 251 205 10
 Konto 84101/01

Vielen Dank



Herausgeber:
 Arbeitsgemeinschaft
 der Freien Wohlfahrtspflege
 Hamburg e. V.
 Grevenweg 89, 20537 Hamburg
 Titelgestaltung: Claudia Zinnert
 Datenerfassung und Satz:
 ASB-Zeitspenderagentur Hamburg
 Jens Schunk

... für Hamburg!



10 Jahre Zeitspender

1998 - 2008



Vielen Dank für Ihre Zeit!

Informationen unter 040 / 8339 8339 / www.zeitspender.de